

Yatırımlar Listesi

AVGUSTOS 2022



- BULUT IP İTERKOM
- IP İTERKOM
- DİYAFON
- YANGIN ALARM
- TELEFON SANTRALLARI
- TELEFON MAKİNALARI

Multitek

BULUT İTERKOM

VILLA

TÜRKİYE'DE
BİR İLK

EVİM HEP CEBİMDE

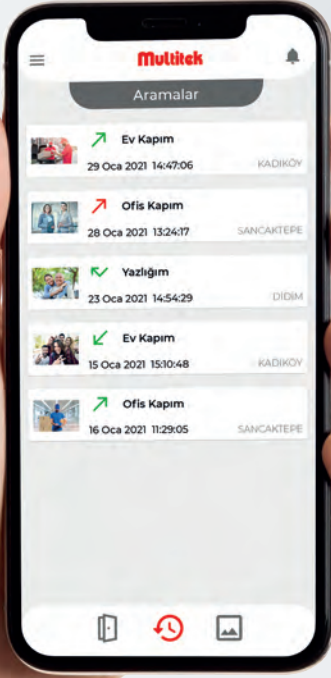

Dünyanın neresinde olursanız olun hiçbir misafiri kaçırmayın, evinizi yanınızdan ayırmayın.

Daire monitörü kullanarak akıllı ev ve alarm fonksiyonlarına sahip olabilirsiniz.

HD

720p HD
Görüntü



Gece Görüş



Mobil Erişim



Anlık
Görüntü



Ek cihazlarla
uyumlu



Multitek

BULUT İTERKOM

APARTMAN

DİYAFON DÜNYASINDA

BÜYÜK YENİLİK!

Çok katlı çok bloklu apartmanlar için
MULTİTEK BULUT İTERKOM

Misafir gelince, görüntülü çağrı
tüm aile bireylerinin cebinde!

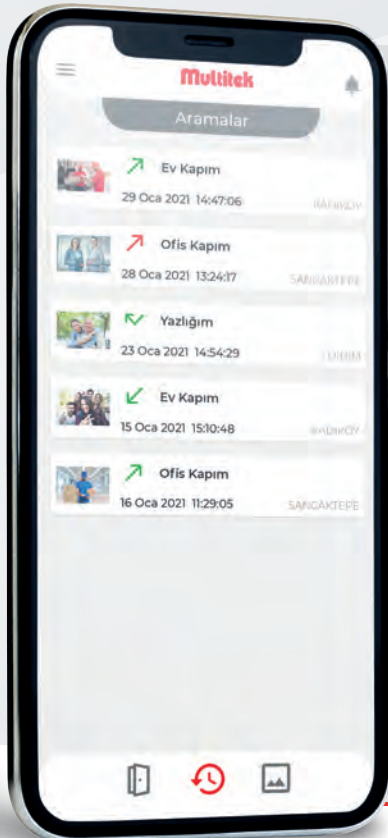

Misafirleriniz geldiğinde
anında görün ve kapıyı açın.

Siz evde yokken gelenleri
istediğiniz zaman kayıtlı
fotoğraflardan takip edin.

Kapınızın önündeki hareketlerden
haberdar olun, fotoğraf çekin veya
video kaydı alın.

Multitek'in yeni uygulaması ile kapınıza
gelen tüm misafirleri nerede olursanız
olun cep telefonunuzdan kolayca takip
edebilirsiniz.



Multitek Cloud





Multitek

BULUT İTERKOM

GÜVENLİK

Güvenlikli
siteler için
MOBİL
İTERKOM

Misafiriniz geldiğinde güvenlik görevlisi, cep telefonunuza Multitek Cloud uygulaması üzerinden anında ulaşsın.

Güvenlik noktasında takılı harici kameradan, misafirlerinizi görerek güvenlik görevlisi ile görüşün.

Güvenlik görevlisi tüm site sakinlerine tek bir mobil uygulama üzerinden güvenle ulaşsın.

Bulut Güvenlik Konsolu, kapı paneli veya daire monitörü olmadan tek başına çalışabilir. Daire sakinlerinin cep telefonunda Multitek Cloud uygulamasının olması yeterlidir.



GENEL ÖZELLİKLER:

Canlı, görüntülü konuşma ve kapıyı açma

Kablo ve işçilikten tasarruf ettiren teknoloji odaklı sistem

Konuşma sırasında ışık, hoparlör ve mikrofon kontrolü

Cep telefonu üzerinden apartman veya bahçe kapısını açma

Kapı paneline sınırsız sayıda kullanıcı erişim izni verme

Sınırsız sayıda kapı paneli bağlama (Yazlık, ofis vb.)

Bir konuma sınırsız sayıda kapı paneli ve monitör ekleme



Kapıya nerede olursanız olun bağlanabilme

Konuşma sırasında fotoğraf ve video kaydı

Misafir fotoğrafını telefona gönderme ve anında kaydetme

Daire içi görüntülü monitör kullanma (Opsiyonel)

Düşük donanım maliyeti





Multitek Cloud









**Multitek Bulut İnterkom,
TÜBİTAK destekli yerli bir
Multitek Ar-Ge projesidir.**

BULUT İTERKOM - VİLLA

| Cihaz | Model Adı | Sipariş Kodu | Açıklama | KDV Hariç Birim Fiyat (USD) |
|---|--|--|--|-----------------------------|
|  | DIP01-CB VIP75-CB Villaset | 9G 10 01 0001 (Gri) 9G 10 04 0001 (Gri) 9G 10 04 0002 (Siy.) | 7" MONİTÖRLÜ BULUT ÖZELLİKLİ IP VİLLA SET 1 adet DIP01 Kapı Paneli + 1 adet VIP75 Daire Monitörü + 2 adet PoE Enjektör | 690 |
|  | DIP01-CB VIP102-CB Villaset | 9G 10 04 0001 (Gri) 9G 10 04 0003 (Gri) 9G 10 04 0003 (Siy.) | 10" MONİTÖRLÜ BULUT ÖZELLİKLİ IP VİLLA SET 1 adet DIP01 Kapı Paneli + 1 adet VIP102 Daire Monitörü + 2 adet PoE Enjektör | 826 |
|  | DIP01-CB Kapı Paneli (Bulut Özellikli) | 9G 10 04 0001 | BULUT ÖZELLİKLİ VİLLA KAPI PANELİ* Tek ailenin yaşadığı evler için veya kapı önü zili olarak kullanıma uygundur. Kapıdan yapılan aramalarda tanımlı tüm mobil cihazlara çağrı gider. | 320 |

BULUT İTERKOM - APARTMAN ve GÜVENLİK

| | | | | |
|---|--|---|---|-------------------------|
|  | DIP70-CB Kapı Paneli (Bulut Özellikli) | 9G 09 06 0003 | BULUT ÖZELLİKLİ 7" EKRANLI APARTMAN KAPI PANELİ* Kapıdan yapılan çağrılar tüm aile bireylerinin cep telefonuna gider. Apartmanda bulunan daire sayısında kısıtlama yoktur. Her daire 4 mobil cihaz kayıt edebilir. Ayrıca daire başına Bulut Lisansı satın alınmalıdır. | 2.500 |
|  | DIP72-CB Kapı Paneli (Bulut Özellikli) | 9G 10 07 0001 (Gri) 9G 10 07 0002 (Siy.) | | 2.500 |
|  | DIP70-CB Kapı Paneli (Bulut ve Yüz Tanıma Özellikli) | 9G 10 05 0001 | Bulut özelliğine ek olarak yüz tanıma özelliği de bulunan DIP70 kapı paneli | 3.000 |
|  | DIP72-CB Kapı Paneli (Bulut ve Yüz Tanıma Özellikli) | 9G 10 07 0003 (Gri) 9G 10 07 0004 (Siy.) | Bulut özelliğine ek olarak yüz tanıma özelliği de bulunan DIP72 kapı paneli | 3.000 |
|  | GUV-IP100-CB Güvenlik Konsolu (Bulut Özellikli) | 9G 10 06 0001 | BULUT ÖZELLİKLİ GÜVENLİK KONSOLU* Güvenlik görevlisi tüm site sakinlerinin cep telefonuna Multitek Cloud uygulaması üzerinden ücretsiz ulaşır. Ayrıca daire başına Bulut Lisansı satın alınmalıdır. | 2.500 |
|  | Bulut Lisansı (Daireye Özel) | 9G 07 01 0004 | 4 mobil cihaz için geçerli Bulut İterkom – Apartman ve Güvenlik lisansıdır. Daireye özel olarak atanır. Her daireye sınırsız sayıda lisans alınabilir. Alınan her lisans ek 4 mobil cihaz ekleme hakkı satın alınır. | 30 NET FİYAT |

*Tek başına bulut kapı paneli olarak kullanmak için bir adet PoE Enjektör ilave edilmelidir.
Bulut Lisansı daireye özeldir ve net fiyat ile satılmaktadır.

Bulut İterkom Sistemi fiyatlandırması hakkında notlar:

- Bulut İterkom – Apartman ve Bulut İterkom – Güvenlik Kapısı çözümlerinde her daire için bir adet Bulut Lisansı alınması gerekmektedir. Hem Apartman kapı paneli ve hem Güvenlik çözümünün yer aldığı sitelerde her dairenin tek bir lisans alması yeterlidir.
- Bulut lisansı her dairede 4 adet mobil cihaz için geçerlidir. Her daireye sınırsız sayıda Bulut Lisansı satın alınabilir. Alınan her lisans, daireye bağlanabilecek mobil cihaz sayısını 4 adet artırır. Örneğin 6 kişinin yaşadığı bir dairede 2 adet Bulut Lisansı alınması gerekmektedir.
- Villa tipi kapı paneli fiyatına bulut lisansı dahildir, ayrıca Bulut Lisansı alınmasına gerek yoktur.
- Bulut hizmeti, lisans ücretinin ödenme tarihinden itibaren 5 sene geçerlidir.
- Belirtilen fiyatlara cihazların kurulumu dahil değildir. Apartman ve Güvenlik Konsolu çözümleri için tavsiye edilen kurulum ücreti 200 USD + KDV'dir.

EVİME UYGUN MULTİTEK İTERKOM SİSTEMİ HANGİSİ?

| | Akıllı IP İterkom | Linux IP İterkom | Multibus İterkom |
|--|-------------------|------------------|------------------|
| Misafirim geldiğinde, mobil uygulama üzerinden apartman kapısı ile canlı görüşmek istiyorum | ✓ | ✗ | ✗ |
| Misafirim geldiğinde, daire monitörüne sahip olmasam da cep telefonumu kullanarak apartman kapısı ile konuşmak istiyorum | ✓ | ✗ | ✗ |
| Misafirim geldiğinde, mobil uygulama üzerinden site güvenliği ile canlı görüşmek istiyorum | ✓ | ✗ | ✗ |
| Yeni kurulacak sistem kablo, kablo kanalı, buat, daireye cihaz gerektirmesin | ✓ | ✗ | ✗ |
| Dairemde şık tasarıma ve dokunmatik ekrana sahip monitör kullanmak istiyorum | ✓ | ✓ | ✓ |
| Daireye özel kapı şifresi belirleme | ✓ | ✓ | ✓ |
| Apartmanıma kurulan sistemin gelecek yeni teknolojilere açık olmasını istiyorum | ✓ | ✗ | ✗ |
| Akıllı ev çözümü istiyorum | ✓ | ✗ | ✓ |
| Güvenlik ve alarm çözümü istiyorum | ✓ | ✓ | ✓ |
| Kapı girişimde yüz tanıma özelliği istiyorum | ✓ | ✗ | ✗ |
| Akıllı ev cihazlarımı sesli komut ile kontrol etmek istiyorum | ✓ | ✗ | ✗ |
| Komşularıyla interkom üzerinden sınırsız görüşmek istiyorum | ✓ | ✓ | ✗ |
| Sistem kablolamasının standart olmasını istiyorum | CAT6 | CAT6 | CAT6/DT8 |
| Cihaz işletim sistemi | Android | Linux | -- |
| Eklenebilen harici kamera sayısı | Sınırsız | 32 | 5 |
| Daire monitörü ekran boyutları | 7" veya 10" | 7" | 4.3" veya 7" |
| Bloktaki maksimum daire sayısı | 799 | 799 | 256 |



YÜZ TANIMA ÖZELLİĞİ YERLİ TASARIM SADECE **Multitek!**



YÜZ TANIMA
ÖZELLİKLİ

DIP70Y
(Sayfa 15)

Bilgisayar veya başka bir cihaz **gerektirmez.**

Kapı paneline sizin ve aile bireylerinizin yüzlerini kayıt edersiniz.

Kapı önüne geldiğinizde sizi tanır ve kapıyı açar!



Suya ve toza dayanıklı
IP65 sınıfı koruma

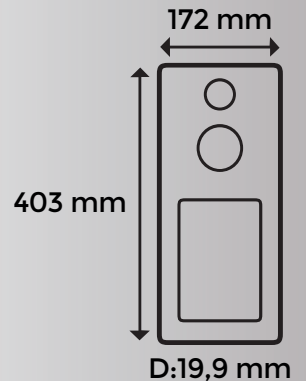

İÇİNDEKİLER

| | <u>Sayfa No</u> |
|--|-----------------|
| IP İTERKOM ve AKILLI EV SİSTEMLERİ (ANDROID) | 10 - 22 |
| LINUX IP İTERKOM SİSTEMLERİ | 23 - 26 |
| MULTİBUS GÖRÜNTÜLÜ DİYAFON SİSTEMLERİ | 27 - 38 |
| RENKLİ GÖRÜNTÜLÜ VİLLASET SİSTEMLERİ | 39 - 40 |
| APT 160 SERİSİ İTERKOM SİSTEMLERİ | 41 - 46 |
| YANGIN ALARM SİSTEMLERİ | 47 - 55 |
| TELEFON SANTRALLARI | 56 - 60 |
| KABLOLU TELEFON MAKİNALARI | 61 - 62 |

Multitek®



**IP İNTERKOM ve
AKILLI EV SİSTEMLERİ
(ANDROID)**

ANDROID IP İTERKOM ve AKILLI EV SİSTEMİ

İterkom, alarm ve akıllı ev sistemlerinizi daire cihazından veya cep telefonunuzdan yönetin.

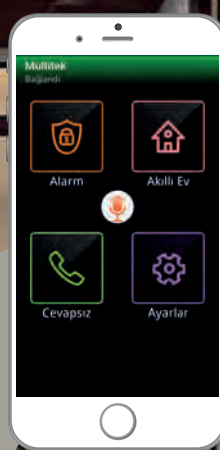

Akıllı Ev Yönetimi

Evinize uygun farklı akıllı ev kurguları ile konforunuzu ve güvenliğinizi artırın! Kablosuz RF, KNX ve Röle seçenekleri ile akıllı ev uygulamaları

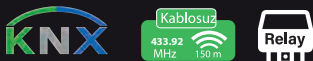

Alarm Yöntemi

Dilediğiniz kadar alarm dedektörü kullanarak evinizin güvenliğini artırın! Gelen alarmları site güvenliğine yönlendirebileceğiniz gibi cep telefonunuzdan da kontrol edebilirsiniz.

İterkom Özellikleri

Gelişmiş interkom özellikleri (daireler arası konuşma, mesaj gönderme, kapıya gelen ziyaretçi fotoğrafını kaydetme vb.) Siz evde yokken bile, kapınıza kimin geldiğini cep telefonunuzdan takip edin!





IP İterkom Sistem Özellikleri

- » Hızlı dokunma algılaması ve kapasitif dokunma fonksiyonuna sahip yüksek çözünürlüklü TFT LCD (1024x600 piksel) 7" / 10" LCD ekran
- » Tek bir cihazda toplanan interkom, alarm ve akıllı ev fonksiyonları
- » Tüm akıllı ev, alarm ve interkom özellikleri cep telefonundan kontrol edilebilir
- » Sınırsız sayıda daire, kat, site birimini kolayca bağlama
- » Ek bir altyapı (server vb.) gereksinimi olmadan network kurma
- » Kat sayısından bağımsız olarak kusursuz ses ve görüntü kalitesi
- » Ethernet (PoE) CAT6 kablo ile ağ bağlantısı
- » İterkom özelliği ile daireleri ve bütün birimleri telefon kullanır gibi arama ve görüntülü konuşma
- » Tek dokunuşla güvenlik, kapıcı, site yöneticisi, site servisini arama, daire kapısına görüntülü bağlanma
- » İstenilen kadar IP kamera ekleme ve izleme imkanı
- » Farklı birimlerden gelen çağrıların (kapı, güvenlik, iç zil, daire) farklı melodilerle çalması
- » Apartman yönetiminden veya daireler arası mesaj gönderme ve alma özelliği
- » Cevapsız çağrıların ekran görüntüsünün kaydedilmesi ve mobil uygulamaya gönderilmesi
- » Kapıdan gelen aramaların resmini kayıt etme (1000 adet)
- » Farklı cihaz ve protokoller ile akıllı ev kontrolü





IP MONİTÖR ÇEŞİTLERİ

* Cihazın detaylı özellikleri için sayfa 14'e bakınız.

** Aynı monitörler Bulut özellikli sistemlerde de kullanılır.

| Cihaz | Model Adı | Sipariş Kodu | Açıklama | KDV Hariç Birim Fiyat (USD) |
|---|--------------------|---|---|---|
|  | VIP102-SMART | VIP102-RF 9G 09 05 0005 (Gri) 9G 09 05 0006 (Siyah) | 10"LCD DAİRE MONİTÖRÜ ALÜMİNYUM VE CAM ÖN YÜZEY İnterkom alarm ve akıllı ev özellikli VIP102-SMART-RF Kablosuz akıllı ev VIP102-SMART-RL 16 röleli akıllı ev VIP102-SMART-KNX KNX akıllı ev Renkler : Koyu gri ve Siyah Boyutlar: Sıva üstü montaj: 339x206x31mm Sıva altı montaj: 339x206x4mm | 500 |
| | | VIP102-RL 9G 09 05 0003 (Gri) 9G 09 05 0004 (Siyah) | | |
| | | 5A 03 07 1001 | Kör kasa (sıva altı yerleşim) | 16 |
|  | VIP100-DELUX-SMART | VIP100-DELUX-RL 9G 09 10 0003 | 10"LCD DAİRE MONİTÖRÜ ALÜMİNYUM VE CAM ÖN YÜZEY İnterkom alarm ve akıllı ev özellikli VIP100-SMART-RL 16 röleli akıllı ev VIP100-SMART-KNX KNX akıllı ev Renkler : Siyah Boyutlar: Sıva üstü montaj: 335x206x31mm Sıva altı montaj: 335x206x4mm | 440 |
| | | VIP100-DELUX-KNX 9G 09 10 0001 | | |
| | | 5A 03 07 1001 | Kör kasa (sıva altı yerleşim) | 16 |
|  | VIP100-SMART | VIP100-SMART-RF 9G 05 00 0072 (Mon) 9G 05 03 0036 (Kasa) | 10"LCD DAİRE MONİTÖRÜ İnterkom alarm ve akıllı ev özellikli VIP100-SMART-RF Kablosuz akıllı ev VIP100-SMART-RL 4 röleli akıllı ev VIP100-SMART-KNX KNX akıllı ev Renkler : Beyaz (Siyah sorunuz) Boyutlar: Sıva üstü montaj: 287x186x30mm | 350 Monitör : 250 Kasa : 100 |
| | | VIP100-SMART-RL 9G 05 00 0072 (Mon) 9G 05 03 0034 (Kasa) | | |
|  | VIP75-STD | 9G 09 03 0001 (Nat.) 9G 09 03 0002 (Siy.) | 7" LCD DAİRE MONİTÖRÜ ALÜMİNYUM ÇERÇEVE Sıva üstü montaj, interkom özellikli | 320 |
| | VIP75-ALARM | 9G 09 03 0003 (Nat.) 9G 09 03 0004 (Siy.) | İnterkom ve alarm özellikli | 340 |
| | VIP75-SMART | VIP75-SMART-RF 9G 09 03 0009 (Nat.) 9G 09 03 0010 (Siy.) VIP75-SMART-RL 9G 09 03 0007 (Nat.) 9G 09 03 0008 (Siy.) VIP75-SMART-KNX 9G 09 03 0005 (Nat.) 9G 09 03 0006 (Siy.) | İnterkom alarm ve akıllı ev özellikli VIP75-SMART-RF Kablosuz akıllı ev VIP75-SMART-RL 8 röleli akıllı ev VIP75-SMART-KNX KNX akıllı ev Renkler : Naturel veya Siyah Boyutlar: Sıva üstü montaj: 256x147x19mm | 380 |
|  | VIP72-STD | 9G 09 01 0002 (Gri) | 7" LCD DAİRE MONİTÖRÜ ALÜMİNYUM ÇERÇEVE Sıva üstü montaj interkom özellikli | 300 |
| | VIP72-ALARM | 9G 09 01 0004 (Gri) | İnterkom ve alarm özellikli | 320 |
| | VIP72-SMART | VIP72-SMART-RL 9G 09 01 0008 (Gri) VIP72-SMART-KNX 9G 09 01 0006 (Gri) | İnterkom alarm ve akıllı ev özellikli VIP72-SMART-RL 8 röleli akıllı ev VIP72-SMART-KNX KNX akıllı ev Renkler : Gri Boyutlar: Sıva üstü montaj: 256x147x19mm | 360 |

IP MONİTÖR ÇEŞİTLERİ

| Cihaz | Model Adı | Sipariş Kodu | Açıklama | KDV Hariç Birim Fiyat (USD) |
|--|--------------------|--|---|--|
|  | VIP70-STD | Beyaz: 9G 05 00 0066 (Mon) 9G 05 01 0007 (Kasa) Siyah: 9G 05 00 0068 (Mon) 9G 05 01 0008 (Kasa) | 7" LCD PLASTİK KASA DAİRE MONİTÖRÜ İnterkom özellikli | 260 Monitör : 210 Kasa : 50 |
| | VIP70-ALARM | Beyaz: 9G 05 00 0066 (Mon) 9G 05 02 0010 (Kasa) Siyah: 9G 05 00 0068 (Mon) 9G 05 02 0011 (Kasa) | İnterkom ve alarm özellikli | 280 Monitör : 210 Kasa : 70 |
|  | VIP71-ALARM | 9G 05 00 0009 | 7" LCD DAİRE MONİTÖRÜ OVAL ÇERÇEVE İnterkom ve alarm özellikli Boyutlar: Sıva üstü montaj 213x200x22mm | 300 |
|  | GUV-IP100 BULUT | 9G 10 06 0001 | BULUT ÖZELLİKLİ GÜVENLİK KONSOLU Güvenlik görevlisi tüm site sakinlerine Multitek Cloud uygulaması üzerinden ücretsiz ulaşır. Ayrıca daire başına Bulut Lisansı satın alınmalıdır. | 2.500 |
|  | GUV-IP100 | 9G 05 26 0005 | GÜVENLİK KONSOLU İnterkom özelliklerine ilaveten; Ahizeden konuşma, Arayan / Aranan daire kaydı, CCTV Kamera bağlantısı, Dairelere toplu mesaj gönderme, Proksimite kart yönetim özelliği (opsiyonel) Boyut: 343x200x119mm | 700 |

MULTİTEK IP İTERKOM SİSTEMİ KURULUMU HAKKINDA GENEL BİLGİ

Sistem 4 farklı cihaz ve kablodan oluşur.
DAİRE MONİTÖRÜ, KAPI PANELİ, PoE SWITCH ve ADAPTÖR.
 Bütün cihazlar CAT6 kablo (veya çok uzun mesafe için FIBER) ile PoE SWITCH'e bağlanır. Ses ve video bütün dairelerde aynı kalitede ve temizdir.
 6 daireli, 2 kapılı bir apartmanın bağlantı şeması yandaki gibidir.
 Sınırsız sayıda daire, kapı paneli, iç kapı paneli, asansör, kapıcı, güvenlik, güvenlik kamerası vb. Ethernet switch'e benzer şekilde bağlanır. Hepsini enerjisini PoE switchten alır.

MULTİTEK IP İTERKOM SİSTEMİNİ KURMAK, SERVİS VERMEK İÇİN HİÇBİR ÖZEL EĞİTİME, BİLGİYE GEREK YOKTUR. KURULUM İÇİN ÖZEL BİR PROGRAM VEYA SERVER GEREKMEZ. CİHAZLARDAN BİRİ BOZULURSA GERİ KALANI ÇALIŞMAYA DEVAM EDER.

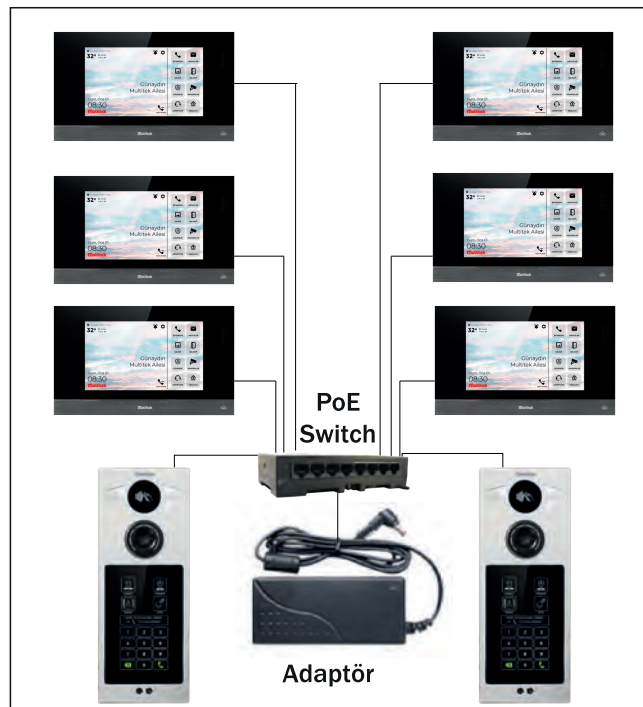

IP ANDROİD ve LINUX SİSTEM BAĞLANTI ŞEMASI
KABLO: CAT6 23AWG

DAİRE MONİTÖRLERİNİN ÖZELLİKLERİ



DAİRE MONİTÖRLERİNİN İNTERKOM ÖZELLİKLERİ

- 7" veya 10" TFT LCD, kapasitif dokunmatik ekran,opsiyonel 0,3Mpiksel kamera, TFT kartı, iç zil bağlantısı, tarih, saat gösterme özelliği, PoE özellikli Ethernet bağlantısı
- Daireler ve site tesisleri arasında sınırsız konuşma
- Arama tipine göre farklı zil sesleri
- Aramaların resim kaydı (1000 adet)
- Bir daireye 4 paralel cihaz bağlayabilme
- Programlayarak istenen sayıda IP kamera (ONVIF) izleyebilme
- SMS alma ve gönderme
- ACİL ARAMA BUTONU, Beni Rahatsız Etme, Beni Takip Et vb.özellikler
- Enerji tasarruflu cihaz



DAİRE MONİTÖRLERİNİN AKILLI EV ÖZELLİKLERİ

Yukarıda verilen interkom ve alarm özelliklerine ilave olarak akıllı ev özellikleri mevcuttur:

- Ek bir kontrol cihazına ihtiyaç yoktur. (Beyin veya gateway adı verilen cihazlar gerekmez)
- RF akıllı ev özellikleri ile kablosuz AÇ/KAPA, ışık anahtarı, perde, dimmer vs modüller takılır. Bu modüller cihaz üzerinden veya internet varsa cep telefonundan kumanda edilir.
- RL (RÖLELİ) akıllı ev özellikleri ile röle kumandalı AÇ/KAPA, perde vs cihaz kontrol edilebilir. Kullanılabilecek röle sayısı cihazdan cihaza değişir.
- KNX akıllı ev özelliklerine sahip monitör cihazı doğrudan KNX ağına bağlanır. AÇ/Kapa, perde, dimmer ve başka herhangi bir sayıda ve tipte KNX cihazı monitör tarafından kontrol edilir.
- Kişiselleştirilebilir akıllı ev senaryoları oluşturulur.
- Favori kullanım listesi hazırlanabilir.
- Zamanlı görevler tanımlama ve tüm cihazları devreye alma, çıkartma mümkündür.



DAİRE MONİTÖRLERİNİN ALARM ÖZELLİKLERİ

Yanda verilen interkom özelliklerine ilave olarak alarm özellikleri mevcuttur:

- Kablolu veya kablosuz 8 alarm bölgesi (8 zone)
- Uzaktan kumanda veya cihaza dokunarak alarmı devreye alma, çıkarma
- İstenen sayıda ısı, gaz, duman, kapı/pencere manyetik, PIR (hareket), su basması, cam kırılma vs dedektör bağlantısı.
- Siren bağlama ve siren çalma süresinin ayarı
- Site güvenlik merkezi konsoluna veya internet varsa kayıtlı cep telefonuna mesaj gönderme
- Alarm bilgisi transferi için özel kontak çıkışı
- Alarm ikazlarının raporlama dökümünü alma
- Ayarlanabilir birçok parametre (uzaktan kumanda cihazı fiyatlara dahil değildir)





DAİRE MONİTÖRLERİ İÇİN AKILLI TELEFON UYGULAMALARI

- Tüm akıllı ev cihazları Apple ve Google Store'dan ücretsiz indirilen Multitek uygulamaları ile kumanda edilir.
- Cep telefonu ile kablosuz, röle kumandalı veya KNX cihazları kumanda edilir.
- Cep telefonundan alarm özelliğini devreye alma/çıkarma, alarm anında mesaj alma
- QR kodu kullanarak AĞ AYARLARINI kolaylıkla yapma
- Daireye gelen cevapsız aramaların resim ve tarihini cep telefonuna gönderme
- Daireye gelen cevapsız aramaları cep telefonuna yönlendirme ve sesli, görüntülü ücretsiz konuşma.









IP KAPI PANELİ ÇEŞİTLERİ

☁ Bulut özelliği için daire başına Bulut Lisansı alınması gerekmektedir.

| Cihaz | Model Adı | Sipariş Kodu | Açıklama | KDV Hariç Birim Fiyat (USD) |
|---|--|--|--|-----------------------------|
|  | DIP70-CB DIP72-CB | 9G 09 06 0003 9G 10 07 0001 (Gri) 9G 10 07 0002 (Siy.) | BULUT ÖZELLİKLİ 7" DOKUNMATİK EKРАНLI KAPI PANELİ ☁ Kapıdan yapılan aramalarda dairede tanımlı tüm mobil cihazlara çağrı gider. | 2.500 |
| | DIP70Y-CB DIP72Y-CB | 9G 10 05 0001 9G 10 07 0003 (Gri) 9G 10 07 0004 (Siy.) | BULUT ve YÜZ TANIMA ÖZELLİKLİ 7" DOKUNMATİK EKРАНLI KAPI PANELİ ☁ | 3.000 |
| | DIP70Y DIP72Y | 9G 05 20 0012 9G 09 04 0003 (Gri) 9G 09 04 0004 (Siy.) | YÜZ TANIMA ÖZELLİKLİ KAPI PANELİ • Bilgisayar gerekmez • 2000 adet yüz tanıma hafızalı | 1.200 |
|  | DIP70 DIP72 | 9G 09 06 0001 9G 09 04 0005 (Gri) 9G 09 04 0006 (Siy.) | 7" DOKUNMATİK LCD, 5MP KAMERALI, DOKUNMATİK ZİL BUTONLUYA ÇEVİRİLEBİLİR • Alüminyum gövde, suya ve toza dayanıklı • IP65 sınıfı koruma • Kırılmaz, çizilmez, dikey kapasitif dokunmatik ekran • Gece görüş LED leri • Tek tuşla rehber, güvenlik ve daireyi arama • İstendiğinde dokunmatik zil butonlu olabilir • Her daireye özel kapı açma şifresi • Kapıyı şifre veya kart ile açma (proximity / mifare) • Enerji tasarruflu, harekete duyarlı sensör ile uyanma Boyut: 142x369x14 mm (Sıva üstü) 176x404x23 mm LED çerçeve ile | 700 |
| | DIP01-CB | 9G 10 04 0001 | BULUT ÖZELLİKLİ VİLLA KAPI PANELİ ☁ Tek ailenin yaşadığı evler için veya kapı önü zili olarak kullanıma uygundur. Kapıdan yapılan aramalarda tanımlı tüm mobil cihazlara çağrı gider. Tek başına bulut kapı paneli olarak kullanmak için bir adet PoE Enjektör ilave edilmelidir. | 320 |
|  | DIP01 | 9G 09 04 0001 | DAİRE/VİLLA KAPI PANELİ (2MP) • Alüminyum gövde, suya ve toza dayanıklı IP65 sınıfı koruma • Dokunmatik arama butonu ve isimlik • Gece görüş LED leri • Kapı açma rölesi Boyut: 120x160x30 mm | 260 |
| | DIP40S (Siyah) DIP40B (Beyaz) | 9G 05 20 0001S 9G 05 20 0001B | 4" LCD, 2MP KAMERALI, DOKUNMATİK BUTONLAR • Cam panel, suya ve toza dayanıklı IP65 sınıfı koruma • Gece görüş LED leri • Her daireye özel kapı açma şifresi • Kapıyı şifre veya kart ile açma • Rengi programlanabilir tuşlar Renk: Siyah veya Beyaz Boyut: 142x369x14 mm (Sıva üstü) 176x404x23 mm LED çerçeve ile | 600 |

IP SİSTEM AKSESUARLARI

| Cihaz | Model Adı | Sipariş Kodu | Açıklama | KDV Hariç Birim Fiyat (USD) |
|---|-----------------|--|---|-----------------------------|
|  | IS-40 | Beyaz 7G 03 40 0007 Siyah 7G 03 40 0002 | DIP40/DIP70 RGB renkli ışıklı çerçeve (70 adet RGB LED) | 115 |
|  | IS-50 | 9G 05 21 0002 | DIP40/DIP70 Sıva üstü montaj için ışıklı pleksi çerçeve | 205 |
|  | ACI-30 | 9G 05 21 0003 | DIP40/DIP70 kapı paneli döndürme aparatı | 72 |
|  | PS-18E | 7G 06 01 0003A | 18VDC/3.3A ADAPTÖR (Sistem enerji kaynağı) 6 adet interkom veya 4 adet alarm/smart cihazı besleyebilir. Bir adet SWITCH8-PoE'ye bir adet verilir. | 35 |
|  | RJ45 PLUG | 9G 05 31 0001 | KABLO TESİSATI İÇİN 50 MİKRO İNÇ ALTIN KAPLI KIRMIZI RENK PLUG. (Sorunsuz tesisat için gereklidir). | 0,75 |
|  | PS19-SWITCH 8+2 | 9G 06 03 0001 | ADAPTÖR 18VDC/120W VE 8 PORT SWITCH VE 2 ADET UP/DOWNLINK PORT birlikte (8 daireye 1 adet) | 95 |
|  | SWITCH8-POE | 9G 05 30 0001 | POE 8'Lİ ETHERNET SWITCH Her port bir IP cihazını besleme için kullanılır | 60 |
|  | SWITCH24-POE | 9G 05 30 0002 | POE 24'LÜ ETHERNET SWITCH Her port bir IP cihazını besleme için kullanılır. | 240 |
|  | PoE - ENJEKTÖR | 9G 06 03 0003 | PoE Enjektör Tek IP cihaza besleme veren PoE | 25 |
|  | ASN1 | 9G 05 27 0003 | ASANSÖR CİHAZI BAĞLANTI MODÜLÜ (2 ADET FİYATI) Asansöre istenen herhangi model daire monitörü veya IP telefon takılabilir. ASN1 bağlantı modülü, asansör içindeki monitör veya IP telefonun asansörün devrelerini kullanmadan IP interkom ağına bağlanmasını sağlar. Asansör cihazı ile acil durumlarda güvenle bağlantı kurulur. Asansör monitörüne SD kart veya PC ile reklam yüklenebilir. Not: Asansör içine bir adet PS-18E ayrıca ilave edilmelidir. | 250 |
|  | LIFT01-SES | 9G 05 27 0005 | SESLİ IP ASANSÖR MODÜL Asansör kabini içine yerleştirilir. Mikrofon, hoparlör ve acil butona bağlantı kablosu hazırdır. Bağlantı için sadece PS18E adaptör ve ASN1 modüle ihtiyaç duyar. | 280 |

NOT: Daire sayısı + kapı sayısı toplanıp 8'e bölerek switch adedi bulunur.

IP SİSTEM AKSESUARLARI

| Cihaz | Model Adı | Sipariş Kodu | Açıklama | KDV Hariç Birim Fiyat (USD) |
|---|---|---|--|-------------------------------|
|  | | 2B 10 03 0014 | IP TELEFON IP interkom sistemine SIP protokollü interkom IP telefon bağlanabilir veya asansör cihazı kabinine interkom IP telefon bağlanabilir. Not: IP telefon modelleri stok durumuna göre değişiklik gösterebilir. | FİYAT SORUNUZ |
|  | VC-20 A 1 | 9G 05 31 0002 | XDSL MODEM (2 adet gerekir) Bloklar arası mesafenin 70m den fazla olduğu durumlarda fiber yerine bloklar UTP kablunun bir çift peri ile birbirine bağlamakta kullanılır. Bu uygulamada bloklar arası mesafe 1200 metre kadar olabilir. Dikkat, bir bağlantıda iki adet kullanılır. | FİYAT SORUNUZ |
|  | RO TER U | 6F 01 06 5050 | AĞ YÖNETİCİ (ROUTER MODEM) "Akıllı ev, alarm özelliklerini cep telefonundan kumanda etmek için" bir daire veya 30 daireye kadar olan bir apartmanı internete bağlamakta kullanılır.(30-60 daire için 2 adet kullanılır) | 125 |
|  | FORTIGATE FG-40F | 2B 15 01 0005 | FIREWALL 50-500 daireye kadar olan akıllı ev uygulamalarında bir siteyi internete bağlamakta kullanılır. | 2.050 |
|  | FORTIGATE FG-100F | 2B 15 01 0006 | 500-1600 daireye kadar olan uygulamalarda kullanılır. "Akıllı ev, alarm özelliklerini cep telefonundan kumanda etmek için" daireleri internete bağlamakta kullanılır.Yüksek güvenlidir. | 8.630 |
| MÜHENDİSLİK HİZMETİ | | 2B 14 01 0004 | MÜHENDİSLİK HİZMETİ Her bir 100 daireye (kadar) router firewall mühendislik hizmeti (NET ÜCR.) | 400 |
|  | PROK - K PROK - A MIFARE-K | 7G 05 01 0004 7G 05 01 0005 7G 05 01 0006 | PROXIMITY KART PROXIMITY ANAHTAR MIFARE KART | 1,00 1,20 2,00 |
|  | ANDROİD KAMERA | 2B 16 05 0004 | IP KAMERA (Dairelerden izlenecek site / blok güvenlik kamerası) NOT: Uyum sorunu yaşamamak için IP İTERKOM sistem ağında ONVIF IP kamera kullanılmalıdır. | 250 |
|  | KARTLI - GEÇİŞ KONTROL | 9G 05 26 0007 | SİTE KARTLI GEÇİŞ KONTROL PROGRAMI YÜKLÜ GÜVENLİK KONSOLU Site giriş kapılarının kartlı geçiş kontrol ve yönetimi için. Fiyata GUV-IP100 konsol, kart okuyucusu ve yönetim yazılımı dahildir. | 1.000 |
|  | IP-AS-CALL | 9G 05 27 0001 | ASANSÖR ÇAĞIRMA MODÜLÜ (Her bir bloğa bir adet) Dairelerden asansörü kata çağırarak için kullanılır. | 280 |

IP VE ANALOG SİSTEMLER İÇİN ALARM İHBAR DEDEKTÖRLERİ

*Sistemlere istenen sayıda alarm ihbar dedektörü bağlanabilir.

| Model Adı | Sipariş Kodu | Açıklama | KDV Hariç Birim Fiyat (USD) |
|--|----------------|---|-----------------------------|
| KABLOLU ALARM İHBAR DEDEKTÖRLERİ | | | |
| PIR01 | 2B 06 03 0006 | HAREKET (PIR) DEDEKTÖRÜ 110 derece geniş açılı, pet filtreli canlı dedektörü (NC kontak, 12VDC, 35mA) | 25 |
| MAN01 | 2B 06 03 0012 | MANYETİK KONTAK Kapı, pencere açıldığında çalışır. (NC kontak) | 7,50 |
| MAN08 | 2B 06 03 0008 | MANYETİK KONTAK (GÖMME TİP) Ø 19mm Kapı pervazına monte edilir. (NC kontak) | 7,50 |
| MAN09 | 2B 06 03 0008A | MANYETİK KONTAK (GÖMME TİP) Ø 11mm Kapı pervazına monte edilir (NC kontak) | |
| DUM01 | 2B 06 03 0001 | DUMAN DEDEKTÖRÜ Dumanı optik algılar. (12VDC/35mA, NC kontak) | 50 |
| ISI01 | 2B 06 03 0005 | ISI ARTIŞ DEDEKTÖRÜ Isı artışını algılar. (12VDC/35mA, NC kontak) | 50 |
| GAZ01-AC | 2B 06 03 0002 | DOĞAL GAZ DEDEKTÖRÜ (220VAC) (NC kontak) | 50 |
| GAZ01-DC | 2B 06 03 0003 | DOĞAL GAZ DEDEKTÖRÜ (12VDC) 12VDC/100mA (NC kontak) | 50 |
| SU-5C08 | 2B 06 03 0014 | SU BASKIN DEDEKTÖRÜ (NO KONTAK) Bağlantı 2 tellidir. | 10 |
| SBD-01 | 9G 07 00 0001 | SU BASKIN DEDEKTÖRÜ (NO,NC KONTAK) (12VDC/20mA) Bağlantı 4 tellidir. | 40 |
| SBD-02 | 9G 07 00 0006 | SU BASKIN DEDEKTÖRÜ (NO KONTAK) Bağlantı 2 tellidir. | 16 |
| LI-SU | 9G 06 04 0002 | Linux sistem 2 telli su baskın dedektör adaptör kartı | 4 |
| DAH01 | 2B 06 03 0009 | SİREN (DAHİLİ) İç ortam için siren. (12VDC/100mA) (12VDC adaptör gerekir.) | 28 |
| HAR01 | 2B 06 03 0010 | SİREN (HARİCİ), FLAŞÖRLÜ Dış ortam için siren (akülü) (110dB, 12VDC/100mA) (12VDC adaptör gerekir.) | 80 |
| KABLOSUZ ALARM İHBAR DEDEKTÖRLERİ | | | |
| MAN-88X | 7G 03 00 0005 | UZAKTAN KUMANDA CİHAZI Uzaktan Kumanda Anahtarı (Alarmı uzaktan kumanda ile devreye alma ve çıkartmak için) | 28 |
| MAN-PIR100B | 2B 06 03 0011 | KABLOSUZ PIR DEDEKTÖR 100m açık alan (Pil dahildir) | SORUNUZ |
| MAN-DM01 | 2B 06 03 0018 | KABLOSUZ MANYETİK KONTAK (PİLLİ) 100m açık alan (Pil dahildir) | SORUNUZ |
| MAN-SM100 | 2B 06 03 0015 | KABLOSUZ DUMAN DEDEKTÖRÜ 60m açık alan (Pil dahildir) | SORUNUZ |
| MAN-85 | 2B 06 03 0019 | KABLOSUZ DOĞAL GAZ DEDEKTÖRÜ 100m açık alan ,20 sn .algılama süresi (12VDC adaptör ile çalışır) | SORUNUZ |



Evinizi?

nasıl "AKILLI" hale getirmek istersiniz?

Evi kırıp dökmeye gerek yok!

Kablosuz cihazlar ile evinizi anında akıllı eve dönüştürün!

a) Multitek Kablosuz modülleri ile kontrol

RF özellikli herhangi bir IP daire monitöre aşağıdaki kablosuz modülleri tanıtıp kontrol edebilirsiniz.



Örnek Kablosuz Modüller:

- 📶 **4'lü Aç/Kapa Kablosuz Modül**
Elektrik, Doğalgaz, Su vanası, Kombi gibi 4 adet cihazı kablosuz açıp kapamaya yarayan modüldür.
- 📶 **Kablosuz Sıcaklık Kontrol Modülü**
Oda sıcaklığının istenen değere ayarlanması için kullanılır.
- 📶 **Elektrik Lambası Soketi-Dimmer**
Ampul gibi duylu olup kablosuz lambayı dim yapmakta kullanılır.
- 📶 **Duvar İçi Gömme Işık Kontrol Modülü**
Lamba aç/kapa anahtarının yerleştiği duvar içine konur ve anahtarın iki ucu modüle bağlanır.
- 📶 **Perde Kontrol Modülü**
Perde kontrol anahtarının yerleştiği duvar içine konur ve kontrol anahtarının uçları modüle bağlanır.

b) Multitek Röle Modülleri ile kontrol



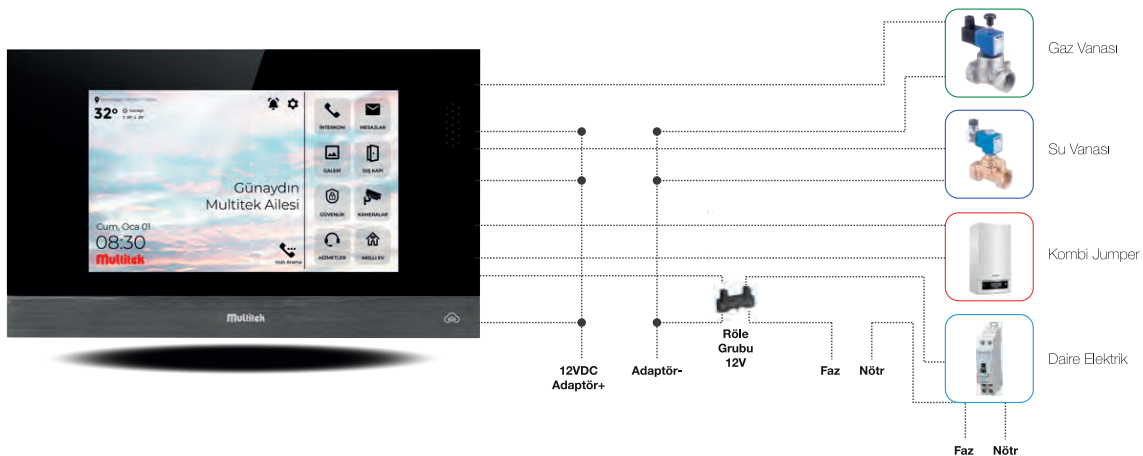

Röle özellikli IP monitör ile gaz, su vanası, ışıklar, perdeler, kombi ve elektrik cihazlarını kontrol edebilirsiniz.









c) KNX Cihazlar ile kontrol

Dünya standardı kablolu KNX modülleri ile evinizdeki cihazları akıllı hale getirip kontrol edebilirsiniz.

MULTİTEK KABLOSUZ MODÜLLERİ İLE KONTROL
AKILLI EV - KABLOSUZ OTOMASYON MODÜLLERİ

| Cihaz | Model Adı | Sipariş Kodu | Açıklama | KDV Hariç Birim Fiyat (USD) |
|---|--------------------|--|---|-----------------------------|
| İKİ YÖNLÜ KABLOSUZ MODÜLLER (GERİ BİLDİRİMLİ) | | | | |
|  | RF-4 ON OFF | 7G 07 02 0003 | 4 LÜ AÇ/KAPA ON OFF KABLOSUZ MODÜL Elektrik, Doğalgaz, Su vanası, Kombi gibi 4 adet cihazı kablosuz açıp kapamaya yarayan modüldür. Manuel aç/kapa özelliği de mevcuttur. Cihaz kablosuz kodu otomatik öğrenir. Elektrik panosundaki DIN raya istenen sayıda monte edilir. Açık alanda azami çalışma mesafe 150 metredir. | 120 |
|  | TO1 | 9G 08 01 0001 | KABLOSUZ SICAKLIK KONTROL MODÜLÜ (RF TERMOSTAT) Oda sıcaklığının istenen değere ayarlanması için kullanılır. Duvara monte veya masa üstü kullanım. 2 adet AA pil ile çalışır. | 70 |
|  | RPT1 | 9G 07 02 0001 | RF TEKRARLAYICI Cihazlar arası mesafenin fazla veya duvarın çok olduğu ortamlarda kontrol mesafesini artırmakta kullanılır. | 50 |
| | LIGHT 01 | 9G 07 02 0002 | RF TEK LAMBA MODÜL (1000W) FAZ ve NÖTR GEREKİR. LED dahil herhangi bir tip lambayı kontrol etmekte kullanılır. Anahtarın bulunduğu duvar içine yerleştirilir ve anahtar uçları bağlanır. | 40 |
| | LIGHT 02 | 9G 07 02 0003 | RF İKİ LAMBA MODÜL (2x1000W) FAZ ve NÖTR GEREKİR. LED dahil herhangi bir tip lambayı kontrol etmekte kullanılır. İki lamba kontrol edilebilir. Anahtarın bulunduğu duvar içine yerleştirilir ve anahtar uçları bağlanır. | 45 |
| | BLIND 01 | 9G 07 02 0004 | RF PERDE MODÜLÜ (1000W) Perde kontrol anahtarının bulunduğu duvar içine yerleştirilir ve perde kumanda anahtarları bağlanır. | 45 |
| | ONOFF 01 | 7G 07 02 0005 | RF TEKLİ AÇ/KAPA MODÜL (1000W) KISA DEVRE KONTAK VERİR Elektrik, kombi, klima vs gibi cihazları açma/kapamada kullanılır. Duvar içine de yerleştirilebilir. | 40 |
| | ONOFF 02 | 7G 07 02 0006 | RF İKİLİ AÇ/KAPA MODÜL (2x1000W) KISA DEVRE KONTAK VERİR Elektrik, kombi, klima vs gibi cihazları açma/kapamada kullanılır. Duvar içine de yerleştirilebilir. | 45 |
| TEK YÖNLÜ KABLOSUZ MODÜLLER | | | | |
|  | PO1 | 2B 11 03 0003 | PERDE KONTROL MODÜLÜ (Perde anahtarları bağlanır) Perde kontrol anahtarının yerleştirildiği duvar içine konur ve kontrol anahtarının uçları modüle bağlanır. Gücü 500W tr. Kendi kendine kodu öğrenir. | 35 |
| İKİ YÖNLÜ/ TEK YÖNLÜ KABLOSUZ MODÜL GENEL ÖZELLİKLERİ | | <ul style="list-style-type: none"> * Çalışma frekansı 433.92 MHz'dir. * Açık alan kumanda mesafesi 50 metredir. * İki yönlü haberleşme olduğunda elle yaptığınız bir işlem (örneğin elle ışığı yakma) bilgisi monitöre gönderilir ve siz cihazın son durumunu monitör veya cep telefonunuzdan görürsünüz. | | |

KABLOLU / KABLOSUZ AKILLI EV UYGULAMALARINDA KULLANILACAK OTOMASYON CİHAZLARI

| Cihaz | Model Adı | Sipariş Kodu | Açıklama | KDV Hariç Birim Fiyat (USD) |
|---|---|--|---|-----------------------------|
|  | S801104240N | 2B 17 01 0001 (12VDC) | DAİRE GAZINI KESEN VANA Kablolulu/Kablosuz modülden kumanda geldiğinde vana gazı keser. Tekrar açılması manuel olarak mümkündür. 12VDC/24VDC, Normalde açık (NA) | 50 |
| | S801105240N | 2B 17 01 0006 (24VDC) | | |
|  | RMEA-ÇAP 12VAC-DC ÇAP: 1/2" ÇAP: 3/4" ÇAP: 1" | 2B 17 01 0003 2B 17 01 0004 2B 17 01 0005 | MİNİ ELEKTRİKLİ KÜRESEL VANA SU KONTROLÜ İÇİN Manuel açma kapama özelliği, Çeşitli bağlantı çapı, 3 tel bağlantı, 12VDC, Normalde açık (NA), Kireçli sulara uygun | 360 |
|  | SMART VANA 12VDC ÇAP: 3/4" | 2B 17 01 0010 | SU VEYA GAZ İÇİN AKILLI VANA MOTORU Tesisatta mevcut su veya gaz küresel vana üstüne monte edilir. (12VDC) Bir adet Ray tipi röle ile sistem üzerinden kontrol edilir. | 50 |
|  | 5TT5800-0 | 2B 13 02 0014 | DARBE AKIM ANAHTARI Işık gibi daire monitörü ve lit anahtardan kumandası istenen uygulamalar içindir. Daire elektrik panosundaki raya monte edilir. 230VAC / 20A 2 NO kontak | 35 |
|  | 412558 veya 5TT5802-0 veya VTCR-25/11 | 2B 17 03 0001 | DAİRE ELEKTRİĞİNİ VEREN KONTAKTÖR (TEK FAZ) Kontrol edilmesi istenen cihazlar tek bir linyede toplanır. Kumanda işareti geldiğinde kontaktör bırakır, cihazlar durur. 220VAC/20A, RAY TİPİ | 35 |
| | VTCR-40/40 | 2B 17 03 0002 | | |
|  | YRT78625 (kısa soket) veya RT78726 (uzun soket) | 2B 17 04 0001 (12VDC) 2B 17 04 0002 (24VDC) | RÖLE ÖZELLİKLİ AKILLI EV MONİTÖRLERİ İÇİN 12VDC/24VDC/220VAC RÖLE ve SOKETİ Röle özellikli akıllı ev monitörlerinde, 220VAC'nin monitörün içinde dolaşması istenmediğinden 12VDC/24VDC ile çektilen, kontaklarından 220VAC verilen röle kullanılır. 12VDC/24VDC RÖLE ve PIN RAY TİPİ SOKET VİDALI (1CO ve 2CO için) | 15 |

RF KABLOSUZ MODÜLLER, MONİTÖRLE KABLOSUZ HABERLEŞİR

Gaz, su, elektrik, kombi, ışık ve perde kontrol edilen bir daire bağlantı diyagramı.

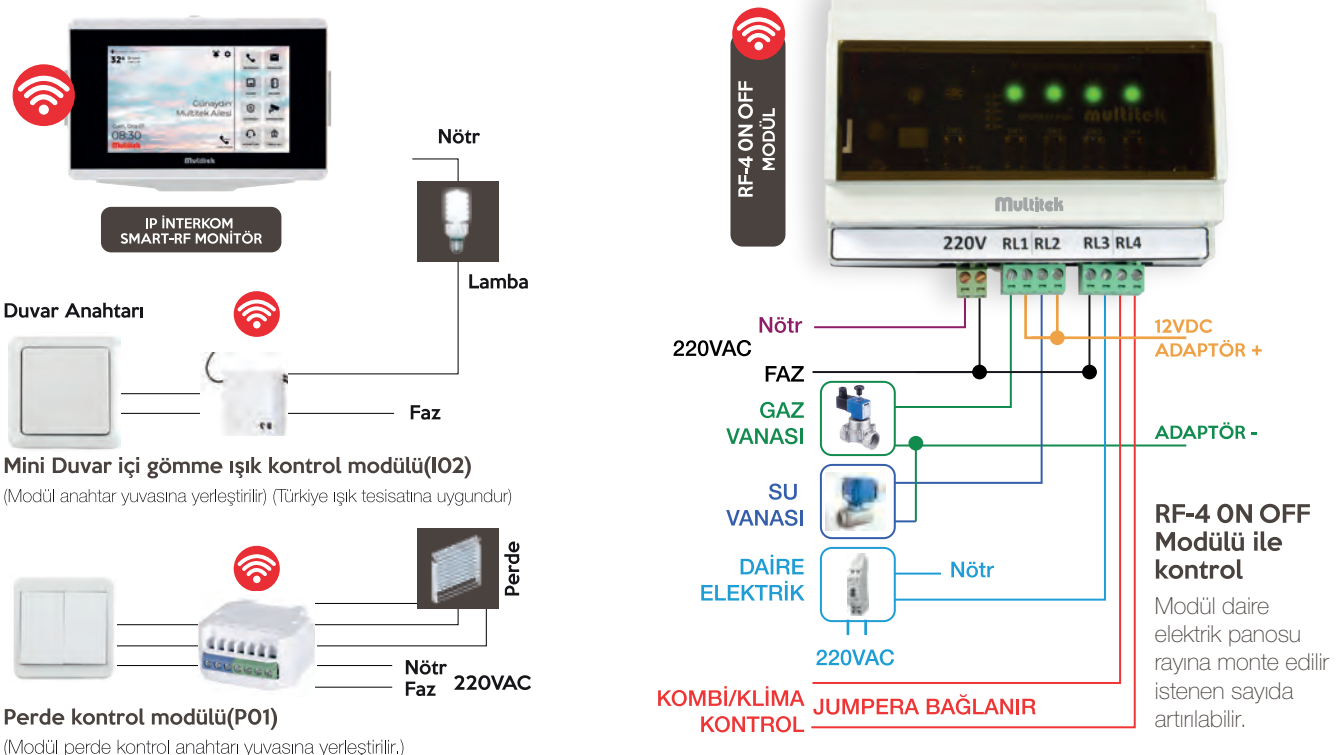

İstlenen sayıda, farklı kablosuz modül daire monitörüne kablosuz tanımlanır.

BİR DAİRE İÇİN RF KABLOSUZ MODÜLLERLE AKILLI EV YÖNETİMİ DİYAGRAMI

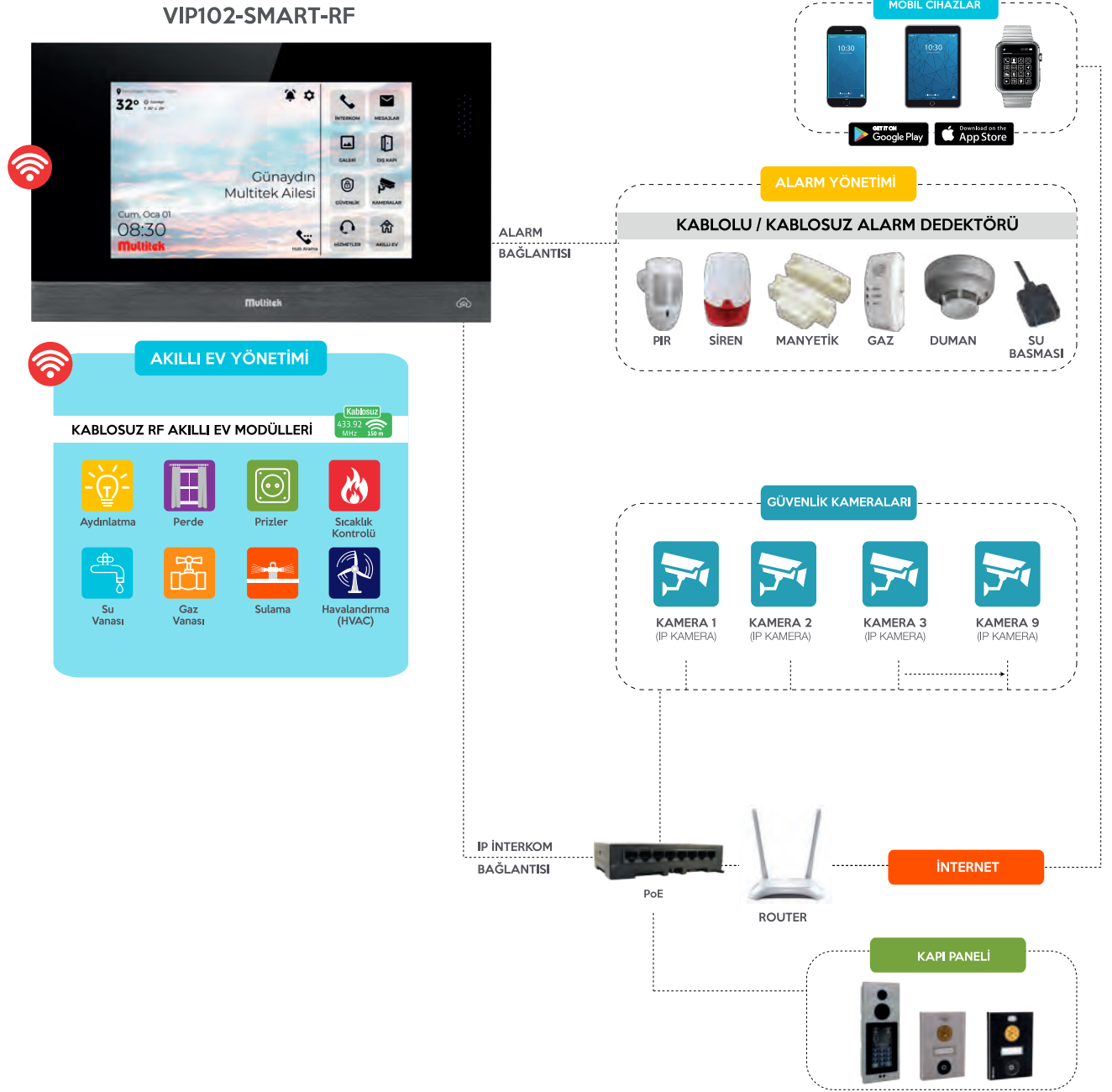

Daire içinde istenen sayıda kablosuz modül (AÇ/KAPA, IŞIK, PERDE v.s.) daire monitörüne tek bir dokunuşla tanıtılır.

Benzer yapı apartman / site içindeki bütün dairelere uygulanır. Şifrelemeden dolayı karışma mümkün değildir.

Her daire kendi akıllı ev özelliklerini "Firewall" özellikli router vasıtasıyla kontrol edebilir. Kontrol sadece sisteme tanıtılan cep telefonları ile mümkündür.

Multitek®

IP İTERKOM SİSTEMLERİ
(LINUX)



IP İTERKOM SİSTEMLERİ (LINUX)

LINUX IP İTERKOM SİSTEMLERİ

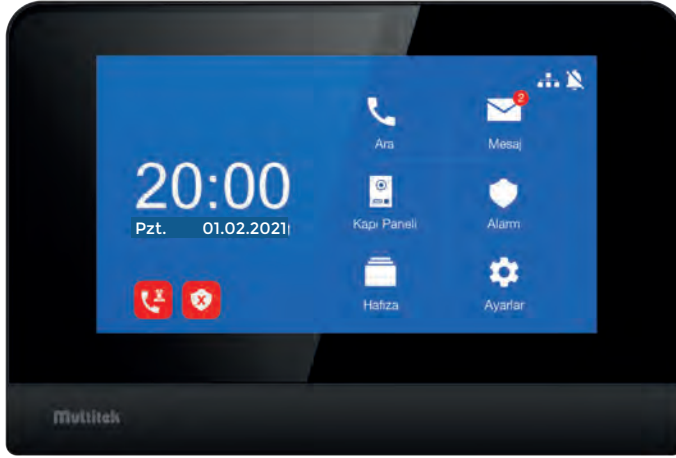

LINUX İŞLETİM SİSTEMLİ IP İTERKOM SİSTEMİ ÖZELLİKLERİ

- Sınırsız sayıda daire, kat, site birimini kolayca bağlama
- Ek bir altyapı (server vb) gereksinimi olmadan ağ kurma
- Daire sayısından bağımsız olarak yüksek ses ve görüntü kalitesi
- Ethernet (PoE) CAT6 kablo ile ağ bağlantısı
- İnterkom özelliği ile daireleri ve bütün birimleri sınırsız arama
- Kapı panelinden dairelere sesli mesaj bırakabilme
- Tek dokunuşla güvenlik, kapıcı arama ve kapılara bağlanma
- Farklı birimlerden gelen çağrılar farklı melodilerle çalması
- 4/5 rakamlı numaralama planı
- Bahçe kapısından daireleri arama
- Sesli mesajlar ile arayanı yönlendirme (çevrilen rakamlar, meşgul v.s sesle ifade)
- Kapıdan gelen aramaların 100 adet resmini kayıt etme (SD kart ile sınırsız)
- Şifre veya proksimite/mifare kart ile kapıyı açma
- 4 zonlu alarm özelliği. Alarmı güvenlik konsoluna bildirme
- Asansör cihazı bağlantısı (özel yazılımlı standart monitor)
- IP kameralar ile güvenlikten aramalarda görüntü aktarımı
- Çevre IP kameraları izleme (IP kamera özelliklerini sorunuz)
- Bilgisayarlı kart yönetim yazılımı (CMS)
- Toplu mesaj gönderme özelliği

KURULUM HAKKINDA GENEL BİLGİ

Sistem 4 farklı cihaz ve kablodan oluşur.

DAİRE MONİTORU, KAPI PANELİ, PoE SWITCH ve ADAPTÖR.

Bütün cihazlar CAT6 kablo (veya çok uzun mesafe için FİBER) ile PoE SWITCH'e bağlanır. Daire sayısına bağlı olmaksızın ses ve video bütün dairelerde aynı kalitede ve mükemmeldir.

Sınırsız sayıda daire, kapı paneli, asansör, kapıcı, güvenlik, güvenlik kamerası vb. Ethernet switch'e benzer şekilde bağlanır. Hepsi enerjisini PoE switch'ten alır.

MULTİTEK LINUX IP İTERKOM SİSTEMİNİ KURMAK, SERVİS VERMEK İÇİN HİÇBİR ÖZEL EĞİTİME, BİLGİYE GEREK YOKTUR. KURULUM İÇİN ÖZEL BİR PROGRAM VEYA SERVER GEREKMEZ.

LINUX İP İNTERKOM SİSTEMLERİ

| Cihaz | Model Adı | Sipariş Kodu | Açıklama | KDV Hariç Birim Fiyat (USD) |
|---|---------------------|---------------|---|-----------------------------|
|  | LIK-35 | 9G 06 01 0001 | 3.5" LCD, 2 Mp KAMERALI, METAL BUTONLU ALÜMİNYUM KAPI PANELİ <ul style="list-style-type: none"> • Gece görüş LEDleri • Tek tuşla güvenlik, kapıcı arama • Her daireye özel kapı açma şifresi • Kapıyı şifre ve proximity kartla açma • Aranan daire evde yoksa kapı panelinden sesli mesaj bırakabilme • Sesli arama ikazı (meşgul, arıyor vs) • CAT6 kablo ile PoE bağlantı • Sıva altı montaj Boyutlar: 318x130x51mm Renk: Siyah, Gri | 560 |
|  | LIM-70 | 9G 06 00 0001 | DAİRE MONİTÖRÜ (Alarm özellikli) <ul style="list-style-type: none"> • 1024x600 pixel 7" LCD, kapasitif dokunmatik ekran • Daireler arası sınırsız görüşme • Arama tipine göre farklı zil sesleri • Aramaların resim kaydı (100 adet) • Bir daireye 3 adet paralel monitor bağlama. Mesaj alma ve gönderme • Acil arama butonu Beni rahatsız etme • 4 zonlu alarm özelliği dahil • Sıva üstü montaj Boyutlar: 210x140x20 mm Not: Aynı monitör asansör cihazı olarak da kullanılır. Renk: Siyah, Gri | 180 |
|  | LIM70-V | 9G 06 00 0002 | LIM-70 İÇ KAPI PANELİ BAĞLAMA MODÜLÜ İLE BERABER <ul style="list-style-type: none"> • 4 telli iç kapı paneli ile çalışan LIM-70 daire monitörü | 250 |
|  | LI-GUV01 | 9G 06 02 0001 | GÜVENLİK KONSOLU <ul style="list-style-type: none"> • 7" TFT LCD, kapasitif dokunmatik ekran • Ahizeli görüşme • Arayan/Aranan daire kaydı • Dairelere toplu mesaj gönderme • CCTV kamera bağlantısı • CAT6 kablo ile PoE bağlantı • Masa üstü montaj Boyutlar: 326x206x56 mm | 600 |
|  | LIP-03 | 9G 06 01 0004 | DAİRE ÖNÜ/VİLLA KAPI PANELİ NC/NO kapı açma rölesi <ul style="list-style-type: none"> • 900 TVline, 120 derece kamera • Gece görüş LED'leri • Ses ayarı • Mekanik daire arama butonu • 4 kablo ile monitöre bağlantı • Sıva üstü montaj (çevirme aparatı içinde) Boyutlar: 40x124x25 mm | 130 |
|  | RL-B43M-P | 7G 06 02 0021 | DAİRE ÖNÜ/VİLLA KAPI PANELİ (Kapı açma rölesi yok) Gece görüş LED'li <ul style="list-style-type: none"> • 700 TVline, 55 derece kamera • Mekanik daire arama butonu • 4 kablo ile monitöre bağlantı Boyutlar: 104x180x54 mm | 110 |
|  | LINUX KAMERA | 2B 16 05 0004 | LINUX IP KAMERA (BASE LINE) <ul style="list-style-type: none"> • H265, 2Mp, Bullet kamera • 3.6 mm lens / M12 • 1/2.9" CMOS sensör • DC12V (adaptör dahil değil) Dikkat: Varsa mevcut kameranızın sisteme uygunluğunu sorunuz. | 250 |

LINUX IP İNTERKOM SİSTEM AKSESUARLARI

| Cihaz | Model Adı | Sipariş Kodu | Açıklama | KDV Hariç Birim Fiyat (USD) |
|---|------------------------------------|---|--|-----------------------------|
|  | PS-18E | 7G 06 01 0003A | 18VDC/3.3A ADAPTÖR (Sistem enerji kaynağı) 6 adet interkom cihazı besleyebilir. Bir adet SWITCH8-PoE'ye bir adet verilir. | 35 |
|  | RJ45 PLUG | 9G 05 31 0001 | KABLO TESİSATI İÇİN 50 MİKRO İNÇ ALTIN KAPLI KIRMIZI RENK PLUG. (Sorunsuz tesisat için gereklidir). | 0,75 |
|  | PS19-SWITCH 8+2 | 9G 06 03 0001 | ADAPTÖR 18VDC/120W VE 8 PORT SWITCH VE 2 ADET UP/DOWNLINK PORT birlikte (8 daireye 1 adet) | 95 |
|  | SWITCH8-POE | 9G 05 30 0001 | POE 8'Lİ ETHERNET SWITCH Her port bir IP cihazını beslemede kullanılır | 60 |
|  | SWITCH24-POE | 9G 05 30 0002 | POE 24'LÜ ETHERNET SWITCH Her port bir IP cihazını beslemede kullanılır. | 240 |
|  | ASN1 | 9G 05 27 0003 | ASANSÖR CİHAZI BAĞLANTI MODÜLÜ (2 ADET FİYATI) LIM-70 model daire monitörü asansöre takılabilir. ASN1 bağlantı modülü asansör içindeki monitörün asansörün devrelerini kullanmadan IP interkom ağına bağlanmasını sağlar. Asansör cihazı ile acil durumlarda güvenlikle bağlantı kurulur. Not1: Asansör içine bir adet PS-18E ayrıca ilave edilmelidir. Not2: Asansör monitöründe sadece 3 adet resim reklam olarak koşturulur. Video reklam desteklenmez. | 250 |
|  | PROK - K PROK - A MIFARE - K | 7G 05 01 0004 7G 05 01 0005 7G 05 01 0006 | PROXIMITY KART PROXIMITY ANAHTAR MIFARE KART | 1,00 1,20 2,00 |
|  | LIK-35/DYF-35 | 9G 06 03 0002 | YAĞMURLUK LIK-35 kapı paneli yağmurluk Not: Sıva üstü montaj içinde kullanılır. | 70 |
|  | IP-AS-CALL | 9G 05 27 0001 | ASANSÖR ÇAĞIRMA MODÜLÜ (Her bir bloğa bir adet) Dairelerden asansörü kata çağırmak için kullanılır. | 280 |

NOT: Daire sayısı + kapı sayısı toplanıp 8'e bölerek switch adedi bulunur.

Multitek®



MULTIBUS

MULTIBUS GÖRÜNTÜLÜ DİYAFON SİSTEMLERİ

MULTIBUS GÖRÜNTÜLÜ DİYAFON SİSTEMLERİNİN STANDART ÖZELLİKLERİ

- Az enerji tüketen yeşil binalara uygun sistem.
- "Bas-Konuş-Bırak-Dinle" değil otomatik konuşmalı sistem
- Her daireye farklı kapı açma şifresi
- Kablolaması basit sistem:

| | |
|----------------------|---|
| Görüntüsüz | 3 Kablo (3x0,20 mm ²) |
| Görüntüsüz ve Kapıcı | 4 Kablo (4x0,20 mm ²) |
| Görüntülü | 4 Kablo (80 Daireye kadar 2x1 mm ² + 2x0,5 mm ² veya CAT5/6, DT8) |
| Görüntülü ve Kapıcı | 5 Kablo (80 Daireye kadar 2x1 mm ² + 3x0,5 mm ² veya CAT5/6, DT8) |

Eski diyafonlu binaların mevcut kablolarını kullanarak veya yeni binalara CAT5 / CAT6 kablo çekerek (6 kat 40 daireye kadar) "Multibus" sistemini kurabilirsiniz.

- Gerek bina içinde, gerekse sitelerde, koaksiyel kablo kullanımını gerektirmeyen sistem

MULTIBUS GÖRÜNTÜLÜ DİYAFON SİSTEMLERİNİN SİSTEM ÖZELLİKLERİ

- Kapı ve güvenlikle görerek konuşun.
 - a - Bir bloktaki daire sayısı 256'ya kadar olabilir.
 - b - Bir sitedeki blok sayısı 32'ye kadar olabilir.
 - c - Bir bloktaki kapı sayısı 4'e kadar olabilir.
 - d - Bir bloktaki asansör sayısı 8'e kadar olabilir.
 - e - Sisteme en fazla 4 adet kamera bağlayabilme
- İki ses kanallı, gizlilikli sistem (Bir kanal kapı, diğer kanal kapıcı ve güvenlikle konuşma için)
- İsim aramalı, daire tuşlamalı, jumbo LCD ekranlı kapı panelleri
- Tuş takımlı veya butonlu kapı paneli
- Şifre veya kart kullanarak kapıyı açma
- Çok çeşitli görüntülü telefon ve diyafonlar
- Güvenlik telefonundan, arayan blok ve daireyi görme, istenen bir daireyi arama



130x310x27mm

MB-12



140x363x10mm

MB-11

137x367x18mm
(Yağmurluksuz)

MB-10



120x306x20mm

MB-05



MBT-70

204x127x21mm

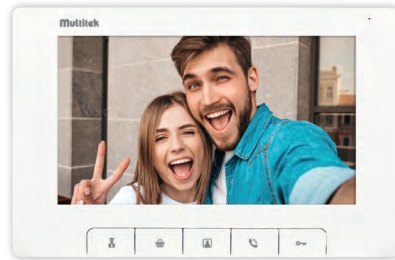

MB-74

204x130x20,5mm



MB-43

183x110x18mm



MB-45

160x120x25mm



MB-IF

90x210x40mm



MB-SES

120x90x15mm

GÖRÜNTÜLÜ VE KAPICILI BİR BİNA BAĞLANTI DİYAGRAMI

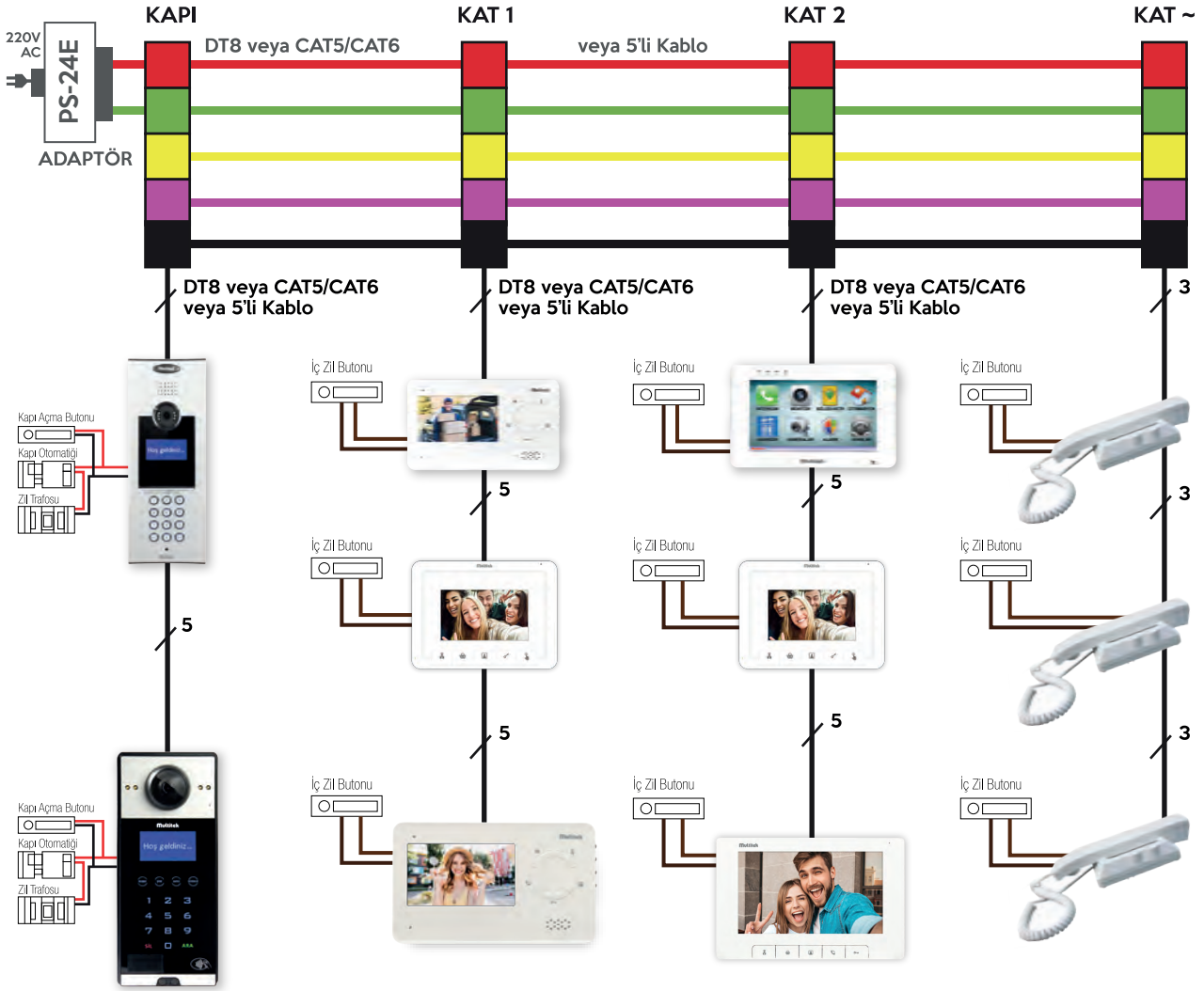

Standart özellikler:

- Kapı ile görüntülü konuşma
- Kapıcı ile konuşma
- Güvenlikle görüntülü konuşma
- Elektronik gizlilik
- Kapı otomatığı
- Kabloları rengi rengine bağlantı
- Kapı veya harici kamera seçme özelliği

Not: Yukarıdaki diyagramda;

- Kolon tipi tesisatta 1 adet video kuvvetlendirici
- Buat tipi tesisatta her kata 1 adet MB-DIST video dağıtıcı kullanılır

Multibus Kablo

- 80 daireye kadar H03VH-H 2x1 mm² KPD-V 3X0.5 mm²
- 40 daireye kadar H03VH-H 2x1 mm² KPD-V 3X0.5 mm² veya CAT5/-CAT6 veya DT8

Sitelere Ek Özellikler (MB-160 Bağlantısı)

- İstenilen sayıda güvenlik, sosyal tesis telefonunu bağlama
- Blokların aynı anda güvenlikle konuşabilmesi
- Güvenliğin arayan blok ve daireyi görmesi ve kaydı
- Güvenlik, sosyal tesislerin daireleri arayabilmesi
- Dairelere 3 adet güvenlik ve 4 çevre kamerası aktarma
- Blok daireleri arasında güvenlik aktarmalı görüşme
- Blokların MB-160 santralına bir çift kablo ile bağlantısı
- Ortak bahçe kapılarında bloklardaki daireleri arama özelliği



MULTİBUS ÖRNEK BAĞLANTI DİYAGRAMI

Binadaki eski tip tesisatla uyumlu kolay bağlantı

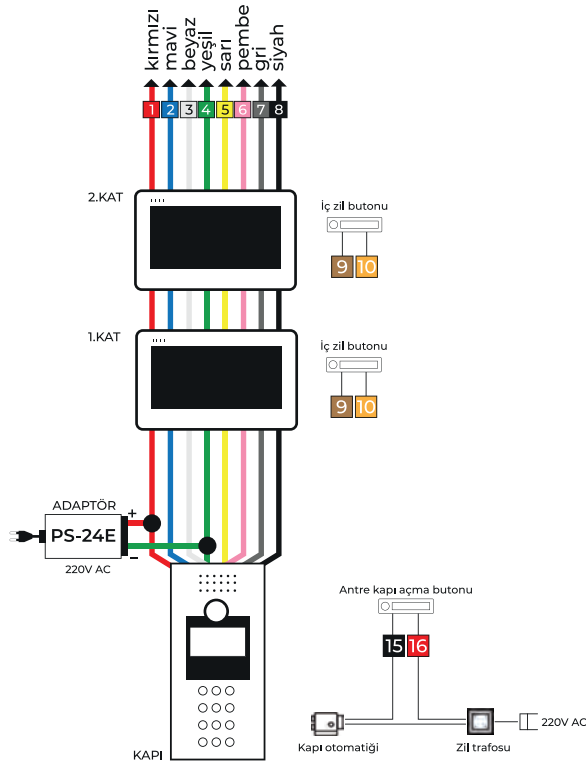

DT8 kablo bağlantı örneği

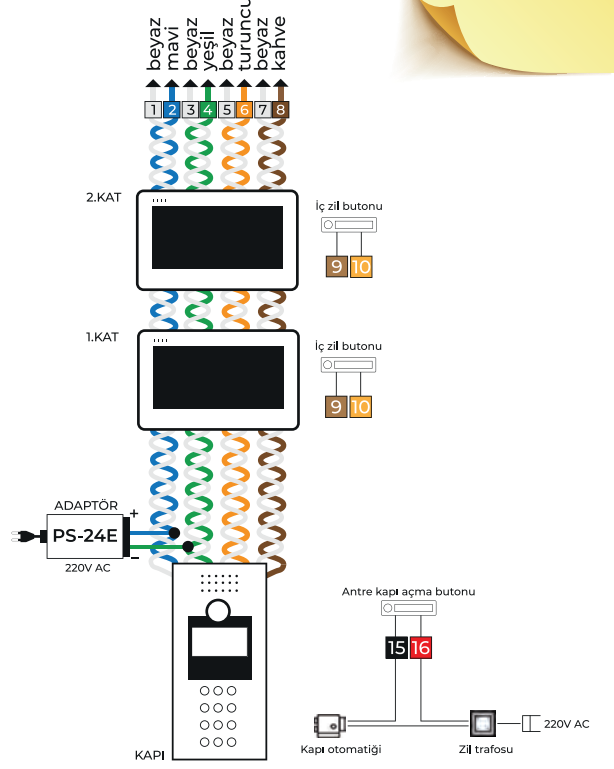

CAT5/CAT6 kablo bağlantı örneği

MULTİBUS BİNA İÇİ KABLOLAMA GENEL ŞEMASI

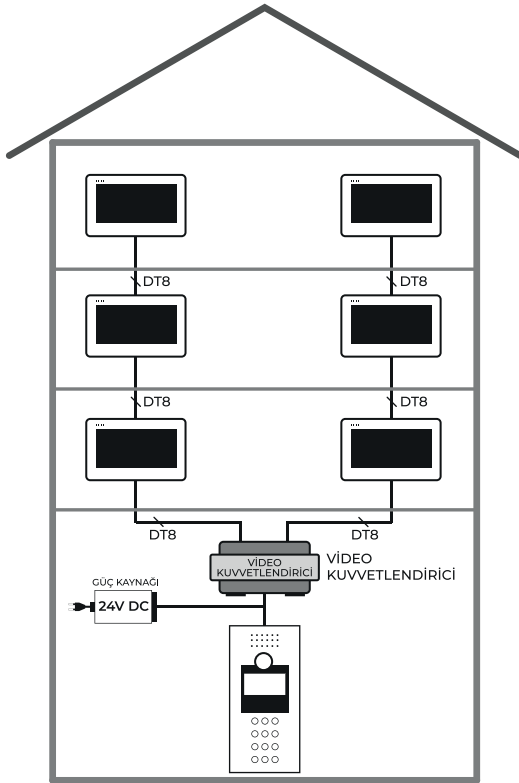

MULTİBUS DAİREDEN DAİREYE GEÇİŞLİ UYGULAMADA KABLOLAMA

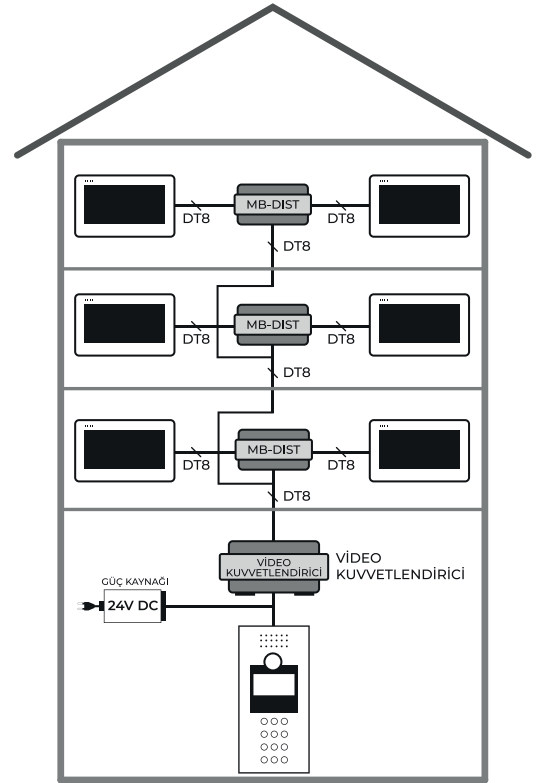

MULTİBUS BUAT TİPİ UYGULAMADA KABLOLAMA

Not: Detaylar için Multibus teknik dokümanını inceleyiniz.

Multitek®

Şifrematik 6000 KARTLI VE ŞİFRELI GİRİŞ CİHAZI

Geniş kapasitesi ve sağlam yapısı ile hizmete hazır!

IP67 koruma sınıfı ile yağmura, suya ve toza geçit yok!



**1.580 TL
+
KDV**

- IP67 koruma sınıfına sahip,
• tüm hava koşullarına uygun,
yağmur ve tozdan etkilenmez
- Hem proksimiti kartlı hem şifreli geçiş
- 6000 adet şifre ve kart kapasitesi
- 6 haneye kadar şifre üretebilme
- Master kart ile kolay tanımlama
- Çalışma gerilimi 12VDC olup
• çalışması için adaptör gerekir.
(PS13E adaptör 575 TL + KDV)









MULTİBUS DAİRE DİYAFONLARI

| Cihaz | Model Adı | Sipariş Kodu | Açıklama | KDV Hariç Birim Fiyat (TL) |
|---|---------------|-------------------------|--|----------------------------|
|  | MBT-70B | Beyaz 9G 01 00 0020B | 7" DOKUNMATİK EKРАН, HF KONUŞMALI Asansör çağırma özelliği (modül ile) Daire kodlaması ekran üzerinden Ekran üzerinden daire şifresi belirleme | 3.550 |
|  | MBT-70B-SMART | Beyaz 9G 01 01 0020B | 7" DOKUNMATİK EKРАН ALARM VE AKILLI EV ÖZELLİKLİ 4 Zon alarm ve akıllı ev özellikli Her tip, sınırsız sayıda alarm dedektör bağlama Evdeyim, evde yokum senaryoları Alarmda güvenlik konsoluna bilgi gönderme. Boyutlar: 204x127x21 mm | 3.750 |
|  | MB-74B | Beyaz 9G 01 04 0001B | 7" LCD HF KONUŞMALI Yatay montaj, 3 zil seçmeli Kapıcı, güvenlik görüşmeli Çok kamera seçmeli Boyutlar: 204x130x20.5 mm | 2.100 |
|  | MB-74S | Siyah 9G 01 04 0001S | | |
|  | MB-45B | Beyaz 9G 01 03 0001B | 4.3" EKРАН Yatay montaj 3 zil seçmeli Kapıcı güvenlik görüşmeli Çok kamera seçmeli Boyutlar: 160x120x25mm | 1.400 |
|  | MB-45S | Siyah 9G 01 03 0001S | | |
|  | MB-43B | Beyaz 9G 01 00 0021B | 4.3" EKРАН, HF KONUŞMALI Yatay montaj 3 zil seçmeli Kapıcı güvenlik görüşmeli Çok kamera seçmeli 18 mm incelik Boyutlar: 183x110x18 mm | 1.450 |
|  | MB-43S | Siyah 9G 01 00 0021S | | 1.600 |
|  | MBA40-SB | 9G 01 00 0005 | 4" SİYAH BEYAZ EKРАН | 780 |
|  | IP-AS-CALL | 9G 05 27 0001 | ASANSÖR ÇAĞIRMA MODÜLÜ (Her bir bloğa bir adet) Dairelerden asansörü kata çağırma için kullanılır. | 5.460 |
|  | MB-IF | 9G 01 01 0002 | SESLİ DİYAFON, AHİZELİ Kapıyı açar ve kapıcıyı arar Boyutlar: 90x210x40 mm | 780 |
|  | MB-SES | 9G 01 00 0014 | SESLİ DİYAFON HF Kapıyı açar ve kapıcıyı arar Boyutlar: 120x90x15 mm | 860 |
|  | MB-AS | 9G 01 01 0003 | ACİL ASANSÖR SETİ Asansör kabinine takılan, güvenlik veya kapıcıyı arayan set | 1.950 |



MULTIBUS KAPI PANELLERİ

| Cihaz | Model Adı | Sipariş Kodu | Açıklama | KDV Hariç Birim Fiyat (TL) |
|---|-----------------------|--|---|--|
|  | MB-12 | 9G 02 01 0027 | KAMERA AÇISI AYARLANABİLİR, SIVA ÜSTÜ MONTAJ, JUMBO LCD EKLANLI, DOKUNMATİK BUTONLU Renkli kamera İsim kayıt bulma özelliği Su, toz sızdırmaz (IP65) Boyutlar: 130x310x27 mm Not: Çevirme aparatına ihtiyaç duymaz. | 5.750 |
| | | 9G 02 01 0025 | KARTLI GEÇİŞ ÖZELLİKLİ | 6.250 |
|  MB-DYF40B MB-DYF40S | MB-DYF40 | Beyaz 9G 02 02 0005 Siyah 9G 02 02 0006 | 4" EKLANLI DOKUNMATİK BUTONLU Renkli kamera Kolay kullanımlı tasarım RGB ışıklı led ile renk ayarlayabilme Su, toz sızdırmaz (IP65) Boyutlar: 141x369x14 mm (Duvar üstü) KARTLI (PROKSİ) GEÇİŞ ÖZELLİĞİ DAHİL | 7.150 |
| | | IS-40 Beyaz 7G 03 40 0007 Siyah 7G 03 40 0002 | KAPI PANELİ IŞIKLI ÇERÇEVE 70 adet RGB LED renk ayarlayabilme | 2.100 |
| | IS-50 | 9G 05 21 0002 | IŞIKLI ÇERÇEVE (Siva üstü montaj için) | 3.750 |
| | ACI-30 | 9G 05 21 0003 | ÇEVİRME APARATI | 1.365 |
|  MB-11 MB11-YAGMURLUK MB11-KASA MB11-CEVİRME | MB-11 | 9G 02 01 0002 | JUMBO LCD EKLANLI, METAL TUŞ TAKIMLI, IŞIKLI Renkli kameralı İsim kayıt bulma özelliği Boyutlar: 140x363x10 mm (Duvar üstü) (Kör kasa dahil değil) KARTLI (PROKSİ) GEÇİŞ ÖZELLİĞİ DAHİL | 7.200 |
| | | MB11-KASA | 7G 03 10 0014 | MB-11 DUVAR İÇİ KÖR KASA Siva altı metal plaka |
| | MB11-YAGMURLUK | 7G 03 10 0013 | YAĞMURLUK Yağmurluk veya DYF-11 kör kasanın sadece biri kullanılır. | 1.100 |
| | MB11-CEVİRME | 9G 02 01 0011 | ÇEVİRME APARATI (Kör kasa gerekmez) | 1.320 |
| | IS-50-MB11 | 9G 02 01 0024 | IŞIKLI ÇERÇEVE (Siva üstü montaj için) LED ışık için 12V adaptör kullanılmalıdır. | 3.750 |

KAPI PANELLERİ

| Cihaz | Model Adı | Sipariş Kodu | Açıklama | KDV Hariç Birim Fiyat (TL) | | |
|--|----------------|---|---|----------------------------|--------------|--------------|
|  MB-10 DYF-K1  DYF-B MB-10-ALI | MB-10 | 9G 02 01 0001 | JUMBO LCD EKSPANLI, IŞIKLI telefon tuş takımlı, renkli kameralı, isim kayıt bulma özelliği Boyutlar:137x365x18 mm(Duvar üstü) | 4.600 | | |
| | | 9G 02 01 9999 | KARTLI GEÇİŞ ÖZELLİKLİ | 5.100 | | |
| | MB-09 | 9G 02 01 0010 | KAMERASIZ KAPI PANELİ (sadece görüntüsüz görüşmeli) | 4.350 | | |
| | | 9G 02 01 9998 | KARTLI GEÇİŞ ÖZELLİKLİ | 4.850 | | |
| | DYF-B | 7G 03 10 0005 | PLASTİK KASA Sıva altı plastik kasa | 195 | | |
| | DYF-K1 | 7G 03 10 0004 | YAĞMURLUK Yağmurluk veya plastik kasadan biri kullanılır. | 1.100 | | |
| | DYF10-CEV | 9G 02 01 0009 | ÇEVİRME APARATI | 1.320 | | |
| MB-10-ALI-B | 7G 03 10 0009 | DUVAR ÜSTÜ MONTAJ İÇİN 28x56 cm ışıklı alüminyum panel (Büyük) | 3.000 | | | |
|  MB-05  MB-05-İSİM MB-05-XX | MB-05 | 9G 02 05 0000 | ALÜMİNYUM METAL TUŞ TAKIMLI Işıklı, renkli kameralı Boyutlar:120x330x20 mm (Sıva üstü) | 5.250 | | |
| | MB-05-İSİM | 9G 02 05 0003 | İSİMLİK Daire isimliği | 1.200 | | |
| | DYF-K5 | 7G 03 10 0015 | YAĞMURLUK | 1.100 | | |
| | DYF05-CEV | 9G 02 01 0008 | ÇEVİRME APARATI | 1.320 | | |
| | MB-05-XX | MB-05 BUTONLU PANEL. Her çift buton için fiyata 120.00 TL ekleyiniz | | | | |
| | | | Model | Daire Sayısı | | |
| | | 9G 02 05 0012 | MB-05-12 | 1-2 | 5.370 | |
| | | 9G 02 05 0034 | MB-05-34 | 3-4 | 5.490 | |
| | | 9G 02 05 0056 | MB-05-56 | 5-6 | 5.610 | |
| | | 9G 02 05 0078 | MB-05-78 | 7-8 | 5.730 | |
| | | 9G 02 05 0910 | MB-05-910 | 9-10 | 5.850 | |
| | | 9G 02 05 0000+ | 9G 02 05 1112 | MB-05-1112 | 11-12 | 5.970 |
| | | 9G 02 05 0000+ | 9G 02 05 1314 | MB-05-1314 | 13-14 | 6.090 |
| | | 9G 02 05 0000+ | 9G 02 05 1516 | MB-05-1516 | 15-16 | 6.210 |
| 9G 02 05 0000+ | 9G 02 05 1718 | MB-05-1718 | 17-18 | 6.330 | | |
| 9G 02 05 0000+ | 9G 02 05 1920 | MB-05-1920 | 19-20 | 6.450 | | |
|  MB-03  MB-03-İSİM MB-03-XX | MB-03 | 9G 02 03 0000 | ALÜMİNYUM METAL TUŞ TAKIMLI (sadece ses için) Boyutlar:120x260x20 mm (Sıva üstü) | 3.000 | | |
| | MB-03-İSİM | 7G 02 06 0001 | İSİMLİK | 1.100 | | |
| | DYF-K3 | 7G 03 10 0006 | YAĞMURLUK | 1.100 | | |
| | MB-03-XX | MB-03 BUTONLU PANEL. Her çift buton için fiyata 120.00 TL ekleyiniz | | | | |
| | | | Model | Daire Sayısı | | |
| | | 9G 02 03 0012 | MB-03-12 | 1-2 | 3.120 | |
| | | 9G 02 03 0034 | MB-03-34 | 3-4 | 3.240 | |
| | | 9G 02 03 0056 | MB-03-56 | 5-6 | 3.360 | |
| | | 9G 02 03 0078 | MB-03-78 | 7-8 | 3.480 | |
| | | 9G 02 03 0910 | MB-03-910 | 9-10 | 3.600 | |
| | | 9G 02 03 0000+ | 9G 02 03 1112 | MB-03-1112 | 11-12 | 3.720 |
| | | 9G 02 03 0000+ | 9G 02 03 1314 | MB-03-1314 | 13-14 | 3.840 |
| | | 9G 02 03 0000+ | 9G 02 03 1516 | MB-03-1516 | 15-16 | 3.960 |
| | 9G 02 03 0000+ | 9G 02 03 1718 | MB-03-1718 | 17-18 | 4.080 | |
| 9G 02 03 0000+ | 9G 02 03 1920 | MB-03-1920 | 19-20 | 4.200 | | |

MULTIBUS KAPI PANELLERİ

| Cihaz | Model Adı | Sipariş Kodu | Açıklama | KDV Hariç Birim Fiyat (TL) | | | | | | | | | | | | | | | | | | | | | | | | | | | | | | | | | | | | | | | |
|---|-----------------|--------------------------------|--|----------------------------|----------------|-------|--------------------------------|-----------------------------|-----|----------------|---------------|----------|-----|-------|---------------|----------|-----|-------|---------------|----------|-----|-------|---------------|-----------|------|-------|---------------|-----------|------|-------|---------------|------------|-------|-------|---------------|------------|-------|-------|---------------|------------|-------|-------|--|
|  <p>MB-04-XX</p> | MB-04-XX | | ALÜMİNYUM, METAL ZİL BUTONLU Renkli, kameralı, zil butonlu, ışıklı, Her ilave çift buton için 120.00 TL ekleyiniz. Güvenlik bağlantısı yok, çoklu kapı bağlanmaz, kapıcı bağlanmaz. Not: MB-09M-PA veya LIP-03-PA iç kapı paneli (V tip) olarak kullanılan, villa set kapı panelidir. | | | | | | | | | | | | | | | | | | | | | | | | | | | | | | | | | | | | | | | | |
| | | | <table border="1"> <thead> <tr> <th>Model</th> <th>Daire Sayısı</th> <th></th> </tr> </thead> <tbody> <tr> <td>7G 02 04 0001 9G 06 01 0004</td> <td>MB-09M-PA veya LIP-03</td> <td>1</td> <td>2.150 2.860</td> </tr> <tr> <td>9G 02 04 0012</td> <td>MB-04-12</td> <td>1-2</td> <td>3.000</td> </tr> <tr> <td>9G 02 04 0034</td> <td>MB-04-34</td> <td>3-4</td> <td>3.120</td> </tr> <tr> <td>9G 02 04 0056</td> <td>MB-04-56</td> <td>5-6</td> <td>3.240</td> </tr> <tr> <td>9G 02 04 0078</td> <td>MB-04-78</td> <td>7-8</td> <td>3.360</td> </tr> <tr> <td>9G 02 04 0910</td> <td>MB-04-910</td> <td>9-10</td> <td>3.480</td> </tr> <tr> <td>9G 02 04 1112</td> <td>MB-04-1112</td> <td>11-12</td> <td>3.600</td> </tr> <tr> <td>9G 02 04 1314</td> <td>MB-04-1314</td> <td>13-14</td> <td>3.720</td> </tr> <tr> <td>9G 02 04 1516</td> <td>MB-04-1516</td> <td>15-16</td> <td>3.840</td> </tr> </tbody> </table> | Model | Daire Sayısı | | 7G 02 04 0001 9G 06 01 0004 | MB-09M-PA veya LIP-03 | 1 | 2.150 2.860 | 9G 02 04 0012 | MB-04-12 | 1-2 | 3.000 | 9G 02 04 0034 | MB-04-34 | 3-4 | 3.120 | 9G 02 04 0056 | MB-04-56 | 5-6 | 3.240 | 9G 02 04 0078 | MB-04-78 | 7-8 | 3.360 | 9G 02 04 0910 | MB-04-910 | 9-10 | 3.480 | 9G 02 04 1112 | MB-04-1112 | 11-12 | 3.600 | 9G 02 04 1314 | MB-04-1314 | 13-14 | 3.720 | 9G 02 04 1516 | MB-04-1516 | 15-16 | 3.840 | |
| | | Model | Daire Sayısı | | | | | | | | | | | | | | | | | | | | | | | | | | | | | | | | | | | | | | | | |
| | | 7G 02 04 0001 9G 06 01 0004 | MB-09M-PA veya LIP-03 | 1 | 2.150 2.860 | | | | | | | | | | | | | | | | | | | | | | | | | | | | | | | | | | | | | | |
| | | 9G 02 04 0012 | MB-04-12 | 1-2 | 3.000 | | | | | | | | | | | | | | | | | | | | | | | | | | | | | | | | | | | | | | |
| | | 9G 02 04 0034 | MB-04-34 | 3-4 | 3.120 | | | | | | | | | | | | | | | | | | | | | | | | | | | | | | | | | | | | | | |
| | | 9G 02 04 0056 | MB-04-56 | 5-6 | 3.240 | | | | | | | | | | | | | | | | | | | | | | | | | | | | | | | | | | | | | | |
| | | 9G 02 04 0078 | MB-04-78 | 7-8 | 3.360 | | | | | | | | | | | | | | | | | | | | | | | | | | | | | | | | | | | | | | |
| | | 9G 02 04 0910 | MB-04-910 | 9-10 | 3.480 | | | | | | | | | | | | | | | | | | | | | | | | | | | | | | | | | | | | | | |
| | | 9G 02 04 1112 | MB-04-1112 | 11-12 | 3.600 | | | | | | | | | | | | | | | | | | | | | | | | | | | | | | | | | | | | | | |
| | | 9G 02 04 1314 | MB-04-1314 | 13-14 | 3.720 | | | | | | | | | | | | | | | | | | | | | | | | | | | | | | | | | | | | | | |
| | | 9G 02 04 1516 | MB-04-1516 | 15-16 | 3.840 | | | | | | | | | | | | | | | | | | | | | | | | | | | | | | | | | | | | | | |
| | | 9G 02 04 0012 + | 9G 02 04 1718 | MB-04-1718 | 17-18 | 3.960 | | | | | | | | | | | | | | | | | | | | | | | | | | | | | | | | | | | | | |
| 9G 02 04 0034 + | 9G 02 04 1920 | MB-04-1920 | 19-20 | 4.080 | | | | | | | | | | | | | | | | | | | | | | | | | | | | | | | | | | | | | | | |
|  <p>MB-02-XX</p> | MB-02-XX | | ALÜMİNYUM, METAL ZİL BUTONLU Sadece sesli, zil butonlu, ışıklı. Her ilave çift buton için 120.00 TL ekleyiniz. Güvenlik bağlantısı yok, çoklu kapı bağlanmaz, kapıcı bağlanmaz. | | | | | | | | | | | | | | | | | | | | | | | | | | | | | | | | | | | | | | | | |
| | | | <table border="1"> <thead> <tr> <th>Model</th> <th>Daire Sayısı</th> <th></th> </tr> </thead> <tbody> <tr> <td>9G 02 02 0012</td> <td>MB-02-12</td> <td>1-2</td> <td>2.400</td> </tr> <tr> <td>9G 02 02 0034</td> <td>MB-02-34</td> <td>3-4</td> <td>2.520</td> </tr> <tr> <td>9G 02 02 0056</td> <td>MB-02-56</td> <td>5-6</td> <td>2.640</td> </tr> <tr> <td>9G 02 02 0078</td> <td>MB-02-78</td> <td>7-8</td> <td>2.760</td> </tr> <tr> <td>9G 02 02 0910</td> <td>MB-02-910</td> <td>9-10</td> <td>2.880</td> </tr> </tbody> </table> | Model | Daire Sayısı | | 9G 02 02 0012 | MB-02-12 | 1-2 | 2.400 | 9G 02 02 0034 | MB-02-34 | 3-4 | 2.520 | 9G 02 02 0056 | MB-02-56 | 5-6 | 2.640 | 9G 02 02 0078 | MB-02-78 | 7-8 | 2.760 | 9G 02 02 0910 | MB-02-910 | 9-10 | 2.880 | | | | | | | | | | | | | | | | | |
| | | Model | Daire Sayısı | | | | | | | | | | | | | | | | | | | | | | | | | | | | | | | | | | | | | | | | |
| | | 9G 02 02 0012 | MB-02-12 | 1-2 | 2.400 | | | | | | | | | | | | | | | | | | | | | | | | | | | | | | | | | | | | | | |
| | | 9G 02 02 0034 | MB-02-34 | 3-4 | 2.520 | | | | | | | | | | | | | | | | | | | | | | | | | | | | | | | | | | | | | | |
| | | 9G 02 02 0056 | MB-02-56 | 5-6 | 2.640 | | | | | | | | | | | | | | | | | | | | | | | | | | | | | | | | | | | | | | |
| | | 9G 02 02 0078 | MB-02-78 | 7-8 | 2.760 | | | | | | | | | | | | | | | | | | | | | | | | | | | | | | | | | | | | | | |
| 9G 02 02 0910 | MB-02-910 | 9-10 | 2.880 | | | | | | | | | | | | | | | | | | | | | | | | | | | | | | | | | | | | | | | | |
| 9G 02 02 0012 | MB-02-12 | 1-2 | 2.400 | | | | | | | | | | | | | | | | | | | | | | | | | | | | | | | | | | | | | | | | |
| 9G 02 02 0034 | MB-02-34 | 3-4 | 2.520 | | | | | | | | | | | | | | | | | | | | | | | | | | | | | | | | | | | | | | | | |
| 9G 02 02 0056 | MB-02-56 | 5-6 | 2.640 | | | | | | | | | | | | | | | | | | | | | | | | | | | | | | | | | | | | | | | | |
| 9G 02 02 0078 | MB-02-78 | 7-8 | 2.760 | | | | | | | | | | | | | | | | | | | | | | | | | | | | | | | | | | | | | | | | |
| 9G 02 02 0910 | MB-02-910 | 9-10 | 2.880 | | | | | | | | | | | | | | | | | | | | | | | | | | | | | | | | | | | | | | | | |
| KARTLI GEÇİŞ ÖZELLİĞİ İÇİN KARTLAR | | | | | | | | | | | | | | | | | | | | | | | | | | | | | | | | | | | | | | | | | | | |
| Proximity Kart | PROK-K | 7G 05 01 0004 | Proximity Kart | 20 | | | | | | | | | | | | | | | | | | | | | | | | | | | | | | | | | | | | | | | |
| Proximity Anahtar | PROK-A | 7G 05 01 0005 | Proximity Anahtar | 26 | | | | | | | | | | | | | | | | | | | | | | | | | | | | | | | | | | | | | | | |
| Mifare Kart | MIFARE-K | 7G 05 01 0006 | Mifare Kart | 42 | | | | | | | | | | | | | | | | | | | | | | | | | | | | | | | | | | | | | | | |

MULTİBUS AKSESUARLAR

| Cihaz | Model Adı | Model Kodu | Açıklama | KDV Hariç Birim Fiyat (TL) |
|---|---|--|---|----------------------------|
|  | ŞİFEMATİK 6000 | 8H 04 01 0003 | ŞİFEMATİK (ŞİFRE VE KARTLI) Kapı açmak için 6000 adet şifre kaydedilen tuş takımı (IP67 korumalı) 12VDC/1A (PS13) adaptör gerekir 400 TL + KDV (Sayfa 38) | 1.580 |
|  | VIDEO YÜKSELTİCİ | 9G 02 01 0004 | VIDEO YÜKSELTİCİ Video yükseltici (1 giriş - 4 çıkışlı) Not: Daireden daireye geçen kablolamada 30 daireye kadar 1 adet verilir. | 720 |
|  | MB-DIST | 9G 02 01 0003 | VIDEO DAĞITICI Video dağıtıcı buat tipi (Her kata 1 adet) | 255 |
|  | MC111-G | 9G 03 00 0010 | GÜVENLİK KONSOLU Büyük LCD ekranlı Arayan daireyi, blok numarasını gösterir 99 arama, 18 arama hafızası | 2.400 |
|  | CMOS-DF500 (Bullet) NVWSAIR30 (Dome) NIR03 (Dome) | 2B 09 01 0014 2B 09 03 0004 2B 09 03 0006 | HARİCİ GÜVENLİK KAMERASI Gece görüşlü (PS13E 12 VDC Adaptör gerekir) | 2.500 |
|  | PS-18E veya PS-24E veya PS-12E | 7G 06 01 0003A 7G 06 01 0006 7G 06 01 0008 | GÜÇ KAYNAĞI(60W)(18 veya 24VDC) Güç kaynağı 60W SMPS adaptör (25 adet 4.3" monitör için 1 adet, 15 adet 7" monitör için 1 adet) Dikkat: Aynı tesisatta PS-24E ve PS18E kullanılamaz. | 715 |
|  | FS-4201SR | 9G 03 00 0002 | PASİF VIDEO İLETİCİ (alma/gönderme aynı tip) (2 adet) İki adet FS-4201SR arasındaki UTP kablo mesafesi azami 400 m olabilir. | 625 |
|  | FS-4401R | 9G 03 00 0003 | AKTİF VIDEO İLETİCİ (alma) (1 giriş - 2 çıkışlı) FS-4401SR ve FS-4401R arasındaki UTP kablo mesafesi azami 700 m olabilir. | 1.410 |
|  | FS-4401S | 9G 03 00 0004 | AKTİF VIDEO İLETİCİ (gönderme) (1 giriş -1 çıkışlı) FS-4401S ve FS-4401R arasındaki UTP kablo mesafesi azami 1200 m olabilir. | 1.410 |
|  | MON-DUV | Beyaz 9G 02 01 0019 Siyah 9G 02 01 0018 | DUVAR KAPAMA PLAKASI Duvar boşluğu kapama plakası (220x220x3 mm) | 235 |
| | V-ISO | 2B 04 05 0002 | VIDEO İZOLATÖR (Blok başına 1 adet x harici kamera | 1.250 |
| | GÜVENLİK BAĞLANTI MODÜLÜ | 9G 05 27 0006 | GÜVENLİK BAĞLANTI MODÜLÜ Kapı paneline ihtiyaç duymayan, güvenliği olan sitelere blok bağlantı modülü (sesli) | 1.560 |

PAKET FİYATLAR HAKKINDA NOTLAR

Paket fiyatları tek binaya göre hesaplanmıştır.

Paket fiyatlara sadece monitör, besleme ünitesi, zil paneli ve kör kasa dahildir. Diğer parçalar hariçtir.

MB-10 siva altı takılacaksa siva altı DYF-B (PLASTİK KASA) 195 TL paket fiyata dahildir.

MB-10 siva üstü takılacaksa DYF-K1 (YAĞMURLUK) 1.100 TL eklenmeli kör kasa fiyatı çıkarılmalıdır.

Dikey kablolama için fiyatlara bir adet VIDEO YÜKSELTİCİ 720 TL eklenmelidir.

Yatay kablolama için her kata bir MB-DIST (VIDEO DAĞITICI) 255 TL eklenmelidir.

Güç kaynağı olarak 25 adet MB-43 / MB-45 için 1 adet PS24E, 50 daireye kadar 2 adet PS24E kullanılır.

Güç kaynağı olarak 15 adet MB-74 / MBT-70 için 1 adet PS24E verilir.

MULTİBUS PAKET TL FİYAT LİSTESİ (TL, KDV hariç)

Detaylar için sayfa 28'deki "PAKET FİYATLARI HAKKINDA NOTLAR"ı bakınız.

| Daire Sayısı | Görüntülü: 4.3" Renkli | | Görüntülü: 4.3" Renkli | | Görüntülü: 7" Renkli Buton Dokunmatik | | Görüntülü: 7" Renkli Ekran Dokunmatik | | Sesli | | | |
|--------------|------------------------|--------|------------------------|--------|---------------------------------------|--------|---------------------------------------|---------|---------|--------------|--------|--------|
| | MB-12 | MB11 | MB-12 | MB11 | MB-12 | MB11 | MB-12 | MB11 | MB02-XX | MB04-İSİMLİK | | |
| 1 | 7.915 | 9.635 | 6.960 | 6.910 | 8.565 | 10.285 | 7.610 | 10.015 | 11.735 | 9.060 | 3.895 | 5.595 |
| 2 | 9.365 | 11.085 | 8.410 | 8.310 | 10.665 | 12.385 | 9.710 | 13.565 | 15.285 | 12.610 | 4.675 | 6.375 |
| 3 | 10.815 | 12.535 | 9.860 | 9.710 | 12.765 | 14.485 | 11.810 | 17.115 | 18.835 | 16.160 | 5.575 | 7.155 |
| 4 | 12.265 | 13.985 | 11.310 | 11.110 | 14.865 | 16.585 | 13.910 | 20.665 | 22.385 | 19.710 | 6.355 | 7.935 |
| 5 | 13.715 | 15.435 | 12.760 | 12.510 | 16.965 | 18.685 | 16.010 | 24.215 | 25.935 | 23.260 | 7.255 | 8.715 |
| 6 | 15.165 | 16.885 | 14.210 | 13.910 | 19.065 | 20.785 | 18.110 | 27.765 | 29.485 | 26.810 | 8.035 | 9.495 |
| 7 | 16.615 | 18.335 | 15.660 | 15.310 | 21.165 | 22.885 | 20.210 | 31.315 | 33.035 | 30.360 | 8.935 | 10.275 |
| 8 | 18.065 | 19.785 | 17.110 | 16.710 | 23.265 | 24.985 | 22.310 | 34.865 | 36.585 | 33.910 | 9.715 | 11.055 |
| 9 | 19.515 | 21.235 | 18.560 | 18.110 | 25.365 | 27.085 | 24.410 | 38.415 | 40.135 | 37.460 | 10.615 | 11.835 |
| 10 | 20.965 | 22.685 | 20.010 | 19.510 | 27.465 | 29.185 | 26.510 | 41.965 | 43.685 | 41.010 | 11.395 | 12.615 |
| 11 | 22.415 | 24.135 | 21.460 | 20.910 | 29.565 | 31.285 | 28.610 | 45.515 | 47.235 | 44.560 | 12.295 | 13.395 |
| 12 | 23.865 | 25.585 | 22.910 | 22.310 | 31.665 | 33.385 | 30.710 | 49.065 | 50.785 | 48.110 | 13.075 | 14.175 |
| 13 | 25.315 | 27.035 | 24.360 | 23.710 | 33.765 | 35.485 | 32.810 | 52.615 | 54.335 | 51.660 | 13.975 | 14.955 |
| 14 | 26.765 | 28.485 | 25.810 | 25.110 | 35.865 | 37.585 | 34.910 | 56.165 | 57.885 | 55.210 | 14.755 | 15.735 |
| 15 | 28.215 | 29.935 | 27.260 | 26.510 | 37.965 | 39.685 | 37.010 | 59.715 | 61.435 | 58.760 | 15.655 | 16.515 |
| 16 | 29.665 | 31.385 | 28.710 | 27.910 | 40.065 | 41.785 | 39.110 | 63.565 | 65.700 | 63.025 | 16.435 | 17.295 |
| 17 | 31.115 | 32.835 | 30.160 | 29.310 | 42.165 | 43.885 | 41.210 | 67.515 | 69.250 | 66.575 | 17.335 | 18.075 |
| 18 | 32.565 | 34.285 | 31.610 | 30.710 | 44.265 | 45.985 | 43.310 | 71.465 | 72.800 | 70.125 | 18.115 | 18.855 |
| 19 | 34.015 | 35.735 | 33.060 | 32.110 | 46.365 | 48.085 | 45.410 | 75.415 | 76.350 | 73.675 | 19.015 | 19.635 |
| 20 | 35.465 | 37.185 | 34.510 | 33.510 | 48.465 | 50.185 | 47.510 | 79.365 | 79.900 | 77.225 | 19.795 | 20.415 |
| 21 | 36.915 | 38.635 | 35.960 | 34.910 | 50.565 | 52.285 | 49.610 | 83.315 | 83.450 | 80.775 | 20.695 | 21.195 |
| 22 | 38.365 | 40.085 | 37.410 | 36.310 | 52.665 | 54.385 | 51.710 | 87.265 | 87.000 | 84.325 | 21.475 | 21.975 |
| 23 | 39.815 | 41.535 | 38.860 | 37.710 | 54.765 | 56.485 | 53.810 | 91.215 | 90.550 | 87.875 | 22.375 | 22.755 |
| 24 | 41.265 | 42.985 | 40.310 | 39.110 | 56.865 | 58.585 | 55.910 | 95.165 | 94.100 | 91.425 | 23.155 | 23.535 |
| 25 | 42.715 | 44.435 | 41.760 | 40.510 | 58.965 | 60.685 | 58.010 | 99.115 | 97.650 | 94.975 | 24.055 | 24.315 |
| 26 | 44.165 | 45.885 | 43.210 | 41.910 | 61.065 | 62.785 | 60.110 | 103.065 | 101.200 | 98.525 | 25.550 | 25.810 |
| 27 | 45.615 | 47.335 | 44.660 | 43.310 | 63.165 | 64.885 | 62.210 | 107.015 | 104.750 | 102.075 | 26.450 | 26.590 |
| 28 | 47.065 | 48.785 | 46.110 | 44.710 | 65.265 | 66.985 | 64.310 | 110.965 | 108.300 | 105.625 | 27.230 | 27.370 |
| 29 | 48.515 | 50.235 | 47.560 | 46.110 | 67.365 | 69.085 | 66.410 | 114.915 | 111.850 | 109.175 | 28.130 | 28.150 |
| 30 | 50.680 | 52.400 | 49.725 | 48.225 | 70.180 | 71.900 | 69.225 | 113.680 | 115.400 | 112.725 | 28.910 | 28.930 |

MULTIBUS ÇOKLU GÜVENLİK KONUŞMA SİSTEMİ ÖZELLİKLERİ

SİSTEM GEREKSİNİMLERİ:

Birden fazla güvenliği, sosyal tesisleri bulunan bir siteye standart BUS SİSTEM'i kurulursa, kullanıcılar çok sıkıntılarla karşılaşır ve istedikleri performansı elde edemezler.

Multibus gibi, BUS SİSTEM'lerinin kurulduğu bir sitede, birden fazla güvenlik ve sosyal tesis varsa, blokların birbirine santral sistemi ile bağlanması gerekir.

Sıkıntılar özette;

- Bütün daireler sadece tek bir güvenliğe bağlanabilir, ikinci bir güvenliği veya sosyal tesisleri arayamaz.
- Bir daire güvenlikle konuşurken başka hiçbir daire güvenliğe bağlanamaz, sistem blokedir.
- Güvenlik bir daireyi aradığında, diğer dairelerin hiç biri başka bir güvenliğe bağlanamaz, sistem bloke olur.

Toplayıcı santralla birbirine bağlanan Multibus Sistemi'nin özellikleri aşağıda verilmektedir.

- Daireler tayin edilen güvenlikle bir butona basarak konuşabilir.
- Her bir blok, bir anda bir güvenlik ile konuşabilir.
- Bir güvenliğe birden fazla telefon takılabilir, güvenlik birisi ile konuşurken başka bloklar ararsa yanındaki diğer telefonlar çalar. Güvenliğin kendisi veya yardımcısı diğer aramaya cevap verebilir.
- Daireler güvenlik aktarmalı olarak sosyal tesislere ve diğer güvenliklerle konuşabilir.
- Güvenlikler ve sosyal tesisler birbiri ile sınırsız görüşebilir.
- Bir bloktaki bir daire başka bir bloktaki daire ile güvenlik aktarmalı olarak görüşebilir.
- Güvenlik veya sosyal tesisler istediği bloktaki bir daireyi doğrudan numarasını çevirerek arayabilir.
- Ortak bahçe kapılarından bloktaki daireler aranabilir.

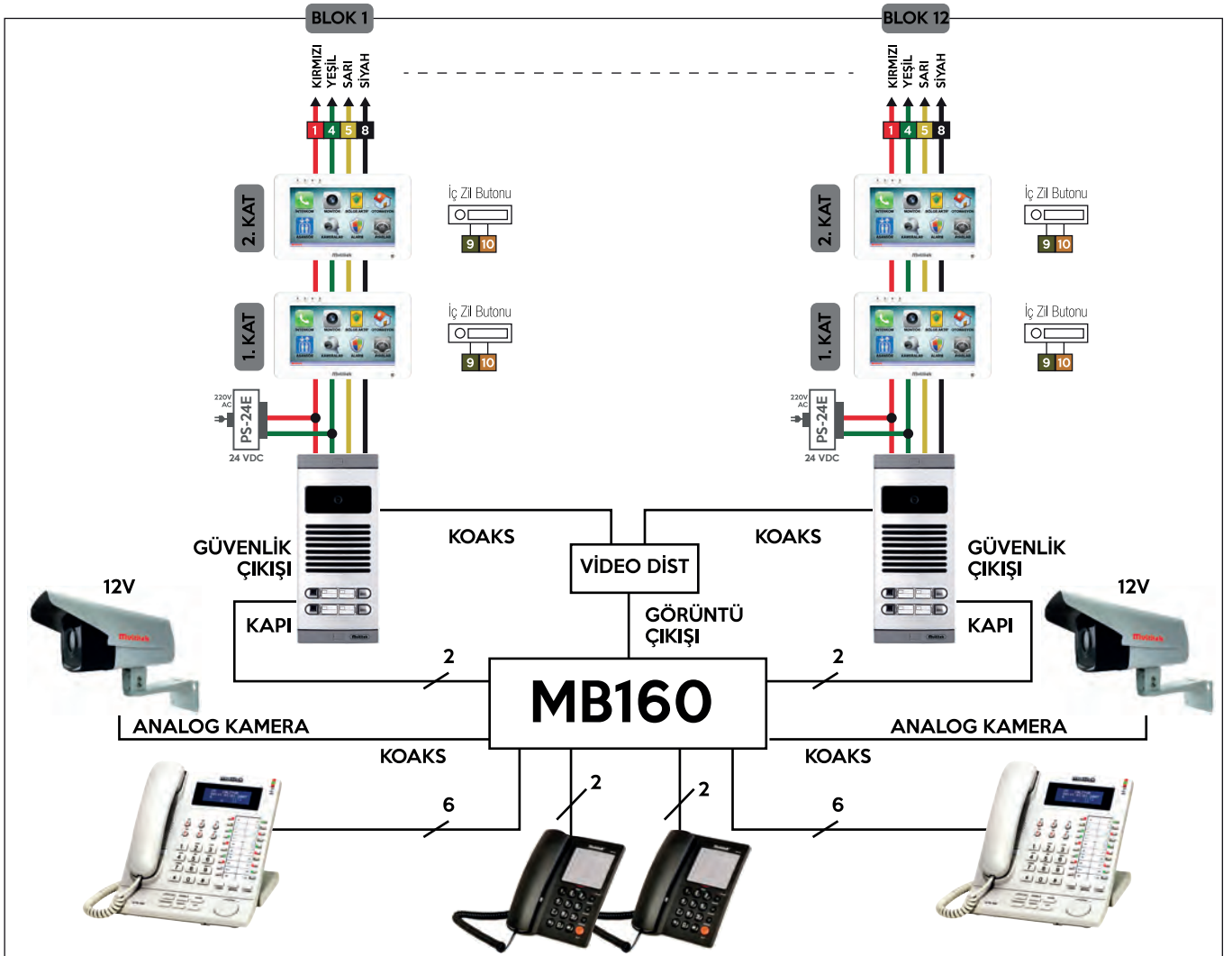

MB-160 BAĞLANTI SANTRALLARI FİYAT LİSTESİ

| Model Adı | Sipariş Kodu | Açıklama | KDV Hariç Birim Fiyat (TL) |
|-------------|---------------|-------------------|----------------------------|
| MB-160-616 | 7G 00 01 0002 | 6 Blokluk Sistem | 13.520 |
| MB-160-1216 | - | 12 Blokluk Sistem | 17.770 |
| MB-300-2816 | - | 28 Blokluk Sistem | 41.300 |

SİTE ÖZELLİĞİ (Çoklu Güvenlik, Sosyal Tesis, Kamera Bağlantı Aksesuarları)

| | | | |
|--------------------|----------------|-----------------------------------|-------|
| APT-160-KAMERA 2-3 | 7G 03 00 0004 | 3 Güvenlik kamerası ayırma modülü | 1.100 |
| KTS 500 | 6F 02 00 0018B | Güvenlik resepsiyon telefonu | 3.550 |

Multitek®



VILLASET

RENKLİ GÖRÜNTÜLÜ VILLASET SİSTEMLERİ

RENKLİ GÖRÜNTÜLÜ VİLLASET SİSTEMLERİ

Villaset'ler bir kapı paneli, bir daire monitörü ve bir adaptörden meydana gelir.

Kapı paneli ve daire monitörü birbirine 4x0.25 mm kablo ile bağlanır. (İki kablo besleme adaptörüne bağlanır.) İstenirse 1 villaset'e ilave 3 adet daire monitörü bağlanabilir. (Toplam 4 monitör) Kapı paneli aradığında 4 monitör aynı anda çalar.

İstenirse villaset'e KSU-01 kamera seçme ünitesi bağlayarak sisteme 4 adet kapı paneli bağlamak mümkündür. Her bir kapı panelinden yapılan aramada tüm daire monitörleri çalar.

| Cihaz | Model Adı | Sipariş Kodu | Açıklama | KDV Hariç Birim Fiyat (TL) |
|---|-----------|---------------|---|----------------------------|
|  | RL-B17M | 7G 06 02 0018 | Renkli görüntü, handsfree villaset 7" TFT LCD ekran, dokunmatik tuşlar (Adaptör, kapı paneli dahil set fiyatı) | 5.230 |
| | RL-B17M-M | 7G 06 02 0020 | Ek renkli monitör Boyutları: 215x152x18mm | 3.080 |
| | RL-B43M-P | 7G 06 02 0021 | Ek renkli kapı paneli Boyutları: 104x180x54mm | 2.150 |
|  | RL-B43M | 7G 06 02 0017 | Renkli, görüntülü, handsfree villaset 4.3" TFT LCD ekran, dokunmatik tuşlar (Adaptör dahil set fiyatı) | 4.450 |
| | RL-B43M-M | 7G 06 02 0019 | Ek renkli monitör Boyutları: 143x136x18.5mm | 2.300 |
| | RL-B43M-P | 7G 06 02 0021 | Ek renkli kapı paneli Boyutları: 104x180x54mm | 2.150 |
|  | KSU-01 | 7G 04 00 0004 | Kamera seçme ünitesi (12V adaptör gerektirir) | 1.950 |
| | PS-13E | 7G 06 01 0004 | 12 V DC/1A adaptör | 575 |
|  | VİL-ÇEV | 7G 06 02 0010 | Panel kamera çevirme aparatı | 1.050 |



Multitek®



APT160 INTERKOM
SİSTEMLERİ

APT160 SERİSİ İTERKOM SİSTEMLERİ

APT160 SERİSİ İNTERKOM SİSTEMLERİ

- Bütün daireler kapı ile, birbiri ile, varsa güvenlik ve tesisler ile konuşabilir.
- Sistem istenen sayıda blok ve daireye kadar büyütülebilir. Kablolaması çok basit ve ekonomik, güvenilirliği çok yüksek bir sistemdir.
- Her monitöre bir çift video kablo (ortak), bir çift enerji kablo (ortak), bir çift ses kablosu gerekir. Video sinyal dağıtımı için koaksiyel veya 2x0.5 mm kablo kullanılır. Video dağıtımında 4 daireye bir adet MB-DIST (buat tipi) veya V-DIST-4+1 (pano tipi) VIDEO DAĞITICI kullanılır.
- Renkli sistemlerde daire monitörü değişir, diğer cihazlar aynı kalır.
- Sesli sistemlerde kapı paneli kamerasız, daire cihazı olarak da interkom telefonu seçilir.
- Monitörler yerine interkom telefonu takmak mümkündür.

PROJELENDİRME ve FİYATLANDIRMA İÇİN LÜTFEN SATIŞ TEMSİLCİMİZİ ARAYINIZ.

- APT 160 Apartman İnterkom Sistemleri; Apartman Santrali, Şube, Kapı Paneli, PS-18E VE PS-12E enerji kaynağı olmak üzere BEŞ CİHAZDAN OLUŞMAKTADIR.

| Cihaz | Sistem Modeli | Daire Sayısı | APT 160 "0" Harici Fiyatı (TL) | APT 160 "6" Harici Fiyatı (TL) |
|--|---------------------|---------------------|-----------------------------------|-----------------------------------|
|  | APT160/16 | 1-15 Daire arası | 9.270 | 13.520 |
| | APT160/24 | 16-23 Daire arası | 11.820 | 16.070 |
| | APT160/32 | 24-31 Daire arası | 13.520 | 17.750 |
| | APT160/40 | 32-39 Daire arası | 16.070 | 20.320 |
| | APT160/48 | 40-47 Daire arası | 17.770 | 22.020 |
| | APT160/56 | 48-55 Daire arası | 20.320 | 24.570 |
| | APT160/64 | 56-63 Daire arası | 22.020 | 26.270 |
| | APT160/72 | 64-71 Daire arası | 24.570 | 28.820 |
| | APT160/80 | 72-79 Daire arası | 26.270 | 30.520 |
| | APT160/88 | 80-87 Daire arası | 28.820 | 33.070 |
| | APT160/96 | 88-95 Daire arası | 30.520 | 34.770 |
| | APT160/104 | 96-103 Daire arası | 33.070 | 37.320 |
| | APT160/112 | 104-111 Daire arası | 34.770 | 39.020 |
| | APT160/120 | 112-119 Daire arası | 37.320 | 41.570 |
| | APT160/128 | 120-127 Daire arası | 39.020 | 43.270 |
| | APT160/136 | 128-135 Daire arası | 41.570 | 45.820 |
| | APT160/144 | 136-143 Daire arası | 43.270 | 47.520 |
| APT160/152 | 144-151 Daire arası | 45.820 | 50.070 | |
| APT160/160 | 152-159 Daire arası | 47.520 | 51.770 | |
| APT160/176 | 160-175 Daire arası | 51.770 | 56.020 | |

İNTERKOM SİSTEM AKSESUARLARI

| Model | Model Cinsi | KDV Hariç Birim Fiyat (TL) |
|--------------------|---|-------------------------------|
| MB-DIST | Video dağıtıcı (1 giriş+4 daire) buat tipi tesisat (monitör ve son kat 75R ile sonlanmalı) | 255 |
| V-DIST-4+1 | Video yükseltici (1 giriş+4 daire+1 çıkış) pano tipi tesisat (75R ile sonlandırma yapılmaz) | 1.580 |
| V-ISO | Video izolator (her biri harici kamera için blok başına 1 adet) | 1.250 |
| PS-18E | SMPS Enerji kaynağı 18V/3A (10 görüntülü telefona 1 adet kullanılır) | 715 |
| PS-12E | Kapı paneli adaptörü 12V/4A | 715 |
| APT160 Blok 2-5 | APT160 Kapı/blok seçme modülü (2 ila 5 kapılı bloklu siteler için) | 1.950 |
| APT 160 Kamera 2-3 | APT160 iki/üç kamera ayırma modülü | 1.100 |
| APT 160 8 Kamera | APT160 sekiz kamera ayırma modülü | 2.340 |
| KTS500 | Güvenlik konsolu | 3.550 |
| CMOS-DF500 | Harici renkli kamera (PS-12E adaptör gerekir) (Gece görüşlü) | 2.500 |
| MS21 | Standart telefon | 550 |
| BKUTU | DYF10 panel bağlantı kutusu (DYF10 ve konsol beraber kullanıldığında gereklidir) | 250 |
| MON-DUV | Duvar boşluğu kapama plakası (siyah/beyaz) (220x220x3 mm) | 225 |
| SİTE-APT160 | Site güvenlik programı (fiyata SERI-USB Dongle dahildir) | 8.200 |
| 6F 02 05 0010 | Özel yazılım mühendislik hizmet (NET) | 3.000 |
| 6F 02 05 0001 | Yeni versiyon EPROM | 1.020 |



APT160 DAİRE CİHAZLARI

| Cihaz | Model Adı | Açıklama | KDV Hariç Birim Fiyat (TL) |
|---|---------------------|--|----------------------------|
|  | M70 | Tuşlu, renkli görüntülü, 7" TFT LCD, 3 zilli, handsfree, siva üstü | 3.900 |
|  | MD30-I MD50-I | MD30 interkom telefon MD50 interkom telefon Çift zilli siva üstü | 410 |
|  | DUVAR-Y DUVAR-50 | Duvara tutturma plastiği | 70 |







APT160 KAPI PANELLERİ (KAMERASIZ)

| Cihaz | Model Adı | Açıklama | KDV Hariç Birim Fiyat (TL) |
|---|------------|-----------------------------|----------------------------|
|  | DYF03 | Işıklı, telefon tuş takımlı | 3.000 |
|  | DYF03-iSİM | Işıklı isimlik | 1.100 |
|  | DYF-K3 | Yağmurluk | 1.100 |



APT160 KAPI PANELLERİ (KAMERASIZ)

| Cihaz | Model Adı | Açıklama | KDV Hariç Birim Fiyat (TL) |
|---|-------------|--|----------------------------|
|  <p>DYF-09 MB-10-ALI DYF-B</p> | DYF09 | Işıklı telefon tuş takımlı, jumbo LCD ekran, isim bulma özelliği | 4.350 |
| | DYF-B | Sıva altı plastik kasa | 195 |
| | DYF-K1 | Yağmurluk (Not paneli monte ederken DYF-B veya DYF-K1'den sadece birisi gereklidir) | 1.100 |
| | DYF10-CEV | DYF09/DYF10 çevirme aparatı | 1.320 |
| | MB-10-ALI-B | 28x56 Sıva üstü montaj ışıklı alüminyum panel (büyük) | 3.000 |
|  <p>DYF02 XX</p> | DYF02 XX | Zil butonlu ışıklı Her çift buton için DYF02 fiyata 120.00 TL ekleyiniz | |
| | DYF02 12 | 1-2 Daire | 2.400 |
| | DYF02 34 | 3-4 Daire | 2.520 |
| | DYF02 56 | 5-6 Daire | 2.640 |
| | DYF02 78 | 7-8 Daire | 2.760 |
| | DYF02 910 | 9-10 Daire | 2.880 |
| | DYF02 1112 | 11-12 Daire | 3.000 |
| | DYF02 1314 | 13-14 Daire | 3.120 |
| | DYF02 1516 | 15-16 Daire | 3.240 |
| | DYF02 1718 | 17-18 Daire | 3.360 |
| DYF02 1920 | 19-20 Daire | 3.480 | |
|  <p>DYF03 DYF03 XX</p> | DYF03 XX | Işıklı, telefon tuş takımlı, zil butonu Her çift buton için DYF03 fiyata 120.00 TL ekleyiniz | 3.000 |
| | DYF03 12 | 1-2 Daire | 3.120 |
| | DYF03 34 | 3-4 Daire | 3.240 |
| | DYF03 56 | 5-6 Daire | 3.360 |
| | DYF03 78 | 7-8 Daire | 3.480 |
| | DYF03 910 | 9-10 Daire | 3.600 |
| | DYF03 1112 | 11-12 Daire | 3.720 |
| | DYF03 1314 | 13-14 Daire | 3.840 |
| | DYF03 1516 | 15-16 Daire | 3.960 |
| | DYF03 1718 | 17-18 Daire | 4.080 |
| | DYF03 1920 | 19-20 Daire | 4.200 |
| | DYF03 2122 | 21-22 Daire | 4.320 |
| | DYF03 2324 | 23-24 Daire | 4.440 |
| | DYF03 2526 | 25-26 Daire | 4.560 |
| | DYF03 2728 | 27-28 Daire | 4.680 |
| | DYF03 2930 | 29-30 Daire | 4.800 |
| | DYF03 3132 | 31-32 Daire | 4.920 |
| | DYF03 3334 | 33-34 Daire | 5.040 |
| | DYF03 3536 | 35-36 Daire | 5.160 |
| DYF03 3738 | 37-38 Daire | 5.280 | |
| DYF03 3940 | 39-40 Daire | 5.400 | |

APT160 KAMERALI KAPI PANELLERİ (TÜM KAPI PANELLERİ RENKLİ KAMERALIDIR)

| Cihaz | Model Adı | Açıklama | KDV Hariç Birim Fiyat (TL) |
|---|------------|---|----------------------------|
|     <p>DYF-10</p> <p>MB-10-ALI</p> <p>DYF-10 +(DYF-K1)</p> <p>DYF-B</p> | DYF10 | Renkli kameralı, ışıklı tuş takımlı, jumbo LCD ekran, isim kayıt ve bulma özelliği | 4.600 |
| | DYF-B | Sıva altı plastik kasa | 195 |
| | DYF-K1 | Yağmurluk (Not paneli monte ederken DYF-B veya DYF-K1'den sadece birisi geçerlidir.) | 1.100 |
| | DYF10-CEV | DYF09/DYF10 çevirme aparatı | 1.320 |
| | MB10-ALI-B | 28x56 Sıva üstü montaj ışıklı alüminyum panel (büyük) | 3.000 |
|    <p>DYF-05</p> <p>DYF-05-iSİM</p> <p>DYF-K5</p> | DYF05 | Renkli kameralı, ışıklı, telefon tuş takımlı | 5.250 |
| | DYF05-iSİM | İsimlik- ışıklı | 1.200 |
| | DYF-K5 | Yağmurluk | 1.100 |
| | DYF05-CEV | DYF05 çevirme aparatı | 1.320 |

APT160 KAMERALI KAPI PANELLERİ (TÜM KAPI PANELLERİ RENKLİ KAMERALIDIR)

| Cihaz | Model Adı | Açıklama | KDV Hariç Birim Fiyat (TL) |
|--|-------------|--|----------------------------|
|  <p>DYF04 XX</p> | DYF04 XX | Renkli kameralı, zil butonlu DYF02 fiyatına 120.00 TL ekleyiniz | |
| | RL-09M-PA | 1 Daire | 2.150 |
| | DYF04 12 | 1-2 Daire | 3.000 |
| | DYF04 34 | 3-4 Daire | 3.120 |
| | DYF04 56 | 5-6 Daire | 3.240 |
| | DYF04 78 | 7-8 Daire | 3.360 |
| | DYF04 910 | 9-10 Daire | 3.480 |
| | DYF04 1112 | 11-12 Daire | 3.600 |
| | DYF04 1314 | 13-14 Daire | 3.720 |
| | DYF04 1516 | 15-16 Daire | 3.840 |
| | DYF04 1718 | 17-18 Daire | 3.960 |
| DYF04 1920 | 19-20 Daire | 4.080 | |
|  <p>DYF05 XX</p> | DYF05 XX | Renkli kameralı, ışıklı, telefon tuş takımlı zil butonlu DYF05 fiyatına 120.00 TL ekleyiniz | |
| | DYF05 12 | 1-2 Daire | 5.370 |
| | DYF05 34 | 3-4 Daire | 5.490 |
| | DYF05 56 | 5-6 Daire | 5.610 |
| | DYF05 78 | 7-8 Daire | 5.730 |
| | DYF05 910 | 9-10 Daire | 5.850 |
| | DYF05 1112 | 11-12 Daire | 5.970 |
| | DYF05 1314 | 13-14 Daire | 6.090 |
| | DYF05 1516 | 15-16 Daire | 6.210 |
| | DYF05 1718 | 17-18 Daire | 6.330 |
| | DYF05 1920 | 19-20 Daire | 6.450 |
| | DYF05 2122 | 21-22 Daire | 6.570 |
| | DYF05 2324 | 23-24 Daire | 6.690 |
| | DYF05 2526 | 25-26 Daire | 6.810 |
| | DYF05 2728 | 27-28 Daire | 6.930 |
| | DYF05 2930 | 29-30 Daire | 7.050 |
| | DYF05 3132 | 31-32 Daire | 7.170 |
| | DYF05 3334 | 33-34 Daire | 7.290 |
| | DYF05 3536 | 35-36 Daire | 7.410 |
| DYF05 3738 | 37-38 Daire | 7.530 | |
| DYF05 3940 | 39-40 Daire | 7.650 | |

KARTLI GEÇİŞ ÖZELLİĞİ (SADECE DYF10 İÇİN GEÇERLİDİR)

| Model Adı | Açıklama | KDV Hariç Birim Fiyat (TL) |
|-----------|-------------------|----------------------------|
| PROK-K | PROXIMITY kart | 20 |
| PROK-A | PROXIMITY anahtar | 26 |

Multitek®



YANGIN ALARM
SİSTEMLERİ

KONVANSİYONEL ve AKILLI ADRESLİ YANGIN ALARM SİSTEMLERİ

NOT: Fiyatlar, faturanın kesildiği gündeki TCMB satış kurundan TL'ye döndürülür.

KONVANSİYONEL YANGIN ALARM PANELLERİ

4/8 BÖLGELİ PANELLER

| Cihaz | Model Adı | Sipariş Kodu | Açıklama | KDV Hariç Birim Fiyat (USD) |
|---|-----------|---------------|---|-----------------------------|
|  | KP-40 | 2Y 01 01 0001 | 4 BÖLGELİ KONVANSİYONEL YANGIN ALARM PANELİ | 245 |
| | KP-80 | 2Y 01 01 0002 | 8 BÖLGELİ KONVANSİYONEL YANGIN ALARM PANELİ | 300 |

NOT: Alarm paneli fiyatlarına akü dahil değildir.

Avrupa standartlarına göre tasarlanmış EN54-2 ve EN54-4 sertifikalı paneller, kullanıcı dostu tasarımı ile ek eğitim gerekmeden rahatça kurulur ve kullanılır.

4 ve 8 Bölge Panel Özellikleri

Tam izlenebilir 4 / 8 / 16 bölge kapasite

Her bölgeye 32 adet yangın dedektörü bağlanabilir

Panel üzerinde bölge alarmı, hata, devre dışı ve test durumlarını gösteren LED'le

Her bölgeye için ayrı hata ve yangın LEDleri

Siren çıkışlarını ve bölge girişlerini yanlış bağlantılara karşı denetleme

Akü ömrünü uzatan akıllı sarj sistemi

Cihazın direkt aküden başlatılmasını engelleyen akıllı koruma

Ana besleme kesik ve sistem aküden beslenirken, düşük gerilim durumunda otomatik olarak kapanma

Tek kişi ile yapılabilen yürüme testi

Her bölgeyi ayrı ayrı devre dışı bırakabilme özelliği

50 adede kadar siren bağlantısı (2 adet 500mA diren çıkışı ile)

Harici (AUX) besleme çıkışı (24 VDC 500mA otomatik sigortalı)

1 adet NC/NO yangın rölesi (Buton alarmı, dedektör alarmı vb.)

1 adet NC/NO hata rölesi (Bölge hatası, akü hatası, enerji hatası vb.)

Kolay montaj sağlayan açılır kapak tasarımı

Müdahale yetki seviyesini belirleyen anahtarlı sistem

Anahtarlama (SMPS) güç kaynağı (27.6VDC SMPS 1.5Ah otomatik sigortalı)

2 adet 12V/7Ah kuru tip akü ile kullanılır



Anahtarlama güç kaynağı



Tek kişi ile yürüme testi



Akıllı sarj sistemi



Tam izlenebilir 4 bölge kapasite



Her bölgeye 32 adet yangın dedektörü



50 adede kadar siren bağlantısı

EN54-5

SERTİFİKALI

EN54-7

SERTİFİKALI

KONVANSİYONEL YANGIN DEDEKTÖRLERİ

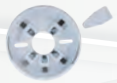
| Cihaz | Model Adı | Sipariş Kodu | Açıklama | KDV Hariç Birim Fiyat (USD) |
|---|-----------|---------------|---|-----------------------------|
|  | KOD-10 | 2Y 01 02 0001 | KONVANSİYONEL OPTİK DUMAN DEDEKTÖRÜ | 22 |
| | KID-20 | 2Y 01 02 0002 | KONVANSİYONEL ISI DEDEKTÖRÜ | 22 |
| | KKD-30 | 2Y 01 02 0003 | KONVANSİYONEL OPTİK DUMAN VE ISI DEDEKTÖRÜ (MULTİ DEDEKTÖR) | 30 |
|  | KMT-01 | 2Y 01 02 0004 | ÜNİVERSAL DEDEKTÖR MONTAJ TABANI | 4 |

NOT: KOD-10, KID-20 ve KKD-30 montaj tabanına sahip değildir. Montaj için KMT-01 montaj tabanı kullanılması gereklidir.

EN54-7 sertifikalı KOD-10 Optik Duman Dedektörü, ortamdaki duman partiküllerini algılayarak alarm üretir.

EN54-5 sertifikalı KID-20 Isı Dedektörü, A2S sınıfında üretilmiş olup 55° C'de alarm verir.

EN54-7 ve EN54-5 sertifikalı KKD-30 Multi Dedektör, optik duman ve ısı algılama teknolojilerini tek bir üründe barındırır.

Multitek konvansiyonel yangın alarm dedektörleri, her marka konvansiyonel yangın algılama sistemi ile uyumlu çalışır.

Dedektör Genel Özellikleri

| |
|--|
| 2 telli bağlantı özelliği |
| Mikroişlemcili tasarım |
| Her açıdan görüş imkanı sağlayan 2 adet LED gösterge |
| Alarm ve hata durumlarını farklı şekilde göstermek amacıyla iki ayrı renkte (Kırmızı ve Mavi) LED bildirim |
| Paralel ihbar lambası bağlama imkanı |
| Yanlış alarm sebebiyet verebilecek ani toz,duman vb. dış etmenleri fark eden özel yazılım |
| Ortamı sürekli örnekleyerek hatalı alarmları önleyen adaptif koruma |
| Sinek, böcek ve yabancı cisimlerin algılama odasına girmesini engelleyen metalik kafes |
| Kirlilik seviyesini sürekli ölçerek, dedektörün stabil ve doğru çalışmasını sağlayan özel algoritma |
| 4 metre yükseklikte, 60 metre algılama alanı |
| Temassızlığı engelleyen geçmeli kontak yapısı |



Dedektör Teknik Özellikleri

| | |
|-----------------------------|---|
| Cihaz Tipi | A |
| Ortalama Akım Tüketimi | 30µA (@24V) |
| Alarm Akımı | 50mA (@24V) (470 ohm direnç limitli) |
| Çalışma Gerilimi | 18VDC (min) – 30VDC (max) |
| Paralel İhbar Lambası Akım | 10mA (@24V) (2K2 direnç limitli) |
| Kullanılan Kablo Kesiti | 0.4mm ² ~ 1.5mm ² |
| Durum LED'leri | Mavi (Blink - Yanıp Sönme) |
| Alarm Bildirim LED'i | Kırmızı (Sürekli) |
| Gövde Malzemesi ve Renk | ABS Plastik beyaz |
| Boyutlar | Ø:110mm, H:42mm |
| Ağırlık (montaj tabanı ile) | 183gr |
| Nem Oranı | 95% RH(yoğunlaşmamış) |
| Koruma sınıfı | IP30 |

| Cihaz | Model Adı | Sipariş Kodu | Açıklama | KDV Hariç Birim Fiyat (USD) |
|---|-----------|---------------|--|-----------------------------|
|  | KDD-01 | 2Y 01 02 0006 | DOĞALGAZ DEDEKTÖRÜ NC / NO ÇIKIŞLI Çalışma voltajı: 12VDC / 100 mA | 38 |
|  | BEAM-01 | 2Y 01 02 0012 | KONVANSİYONEL IŞIN TİPİ (BEAM) DEDEKTÖR (MESAFE AYARLANABİLİR 0-100MT) | 695 |

Yangın algılama (NO) ve hırsız alarm sistemlerine (NC) bağlanabilen doğalgaz dedektörü, 12V-24V besleme ile bağımsız olarak da kullanılabilir. TSE, GAZMER ve iGDAS sertifikalıdır. 85 dB alarm ses seviyesine sahip olup montaj tabanı dahil satılmaktadır.

KONVANSİYONEL YANGIN ALARM SİRENLERİ

| Cihaz | Model Adı | Sipariş Kodu | Açıklama | KDV Hariç Birim Fiyat (USD) |
|--|-----------|---------------|--|-----------------------------|
|  | KS-20 | 2Y 01 04 0001 | KONVANSİYONEL YANGIN ALARM SİRENİ | 26 |
|  | KFS-30 | 2Y 01 04 0002 | KONVANSİYONEL FLAŞÖRLÜ YANGIN ALARM SİRENİ | 28 |
|  | KHS-01 | 2Y 01 04 0003 | HARİCİ FLAŞÖRLÜ YANGIN ALARM SİRENİ | 62 |

EN54-3 sertifikalı KS-20, Konvansiyonel Yangın Alarm Sirenidir. 100 dB yüksek ses üretir.

EN54-3 ve EN54-23 sertifikalı KFS-30, Flaşörlü Yangın Alarm Sirenidir. 7 parlak geniş açılı LED'e sahiptir.

KHS-01 harici siren olarak kullanılır.

Sirenler montaj tabanı dahil satılmaktadır.

Multitek konvansiyonel yangın alarm sirenleri, her marka konvansiyonel yangın algılama sistemi ile uyumlu çalışır.



KS-20



KFS-30



KHS-01

KS-20 ve KFS-30 Özellikleri

100 dB yüksek ses seviyesi

Sızdırmaz contalı piezo

Montaj tabanı dahildir, Duvar ve tavan montajına uygundur

Düşük akım tüketimi

Çalışma Gerilimi 24-28 VDC

UL94 yanmazlık özelliğine sahip, kırmızı şeffaf renkli polikarbonat kasa

IP 21C koruma sınıfı

Kullanılan Kablo Kesiti 0.4mm² ~1.5mm²

Boyutlar Ø:110mm, H:55 mm

Çalışma Sıcaklığı -20°C +55°C

Nem Oranı 95% RH (yoğunlaşmamış)

KHS-01 Özellikleri

Harici ortam kullanımına uygun flaşörlü sirenidir

6 adet süper parlak LED / Flaşör içerir

24V'ta 110dB

12V'ta 100dB ses üretir

EN54-11

SERTİFİKALI

EN54-4

SERTİFİKALI

KONVANSİYONEL YANGIN ALARM AKSESUARLARI

| Cihaz | Model Adı | Sipariş Kodu | Açıklama | KDV Hariç Birim Fiyat (USD) |
|--|-----------|---------------|--|-----------------------------|
|  | KB-10 | 2Y 01 03 0001 | YANGIN ALARM BUTONU (TEKRAR KURULABİLİR) | 14 |
|  | KBK-10 | 2Y 01 03 0002 | YANGIN ALARM BUTONU KORUMA KAPAĞI | 3 |
|  | KPIL-10 | 2Y 01 05 0001 | KONVANSİYONEL PARALEL İHBAR LAMBASI | 8,5 |
|  | TEL-CEV | 2B 08 00 0002 | TELEFON ARAMA CİHAZI | 86 |

Multitek konvansiyonel yangın alarm butonu ve paralel ihbar lambası, her marka konvansiyonel yangın algılama sistemi ile sorunsuz çalışır.

KB-10 Özellikleri

| | |
|---|-----------------|
| Yangın algılama ve hırsız alarm sistemlerine bağlanabilir | |
| Sıva altı ve sıva üzeri montaja uygundur | |
| Özel anahtarı ile yeniden kurulabilir | |
| 470 ohm direnç içindedir. Ek direnç bağlantısına ihtiyaç yoktur | |
| 5-30 VDC besleme ile çalışır | |
| Şeffaf koruma kapağı takılabilir ve istenirse mühürlenebilir | |
| Boyutlar | 86 x 55 x 88 mm |
| Koruma sınıfı | IP30 |



KBK-10 Özellikleri

| |
|---|
| Alarm butonuna kazayla basılmasını engeller |
| İstenirse mühürlenebilir |
| Dayanıklı polikarbon malzemeden yapılmıştır |

KPIL-10 Özellikleri

| | |
|---|-------------------|
| Yangın algılama dedektörlerinin alarm LED'lerinin görülmediği durumlarda bildirim LED'i olarak kullanılır | |
| Boyutlar | 86 x 85 x 21 mm |
| Alarm Bildirim LED'i | Kırmızı (Sürekli) |
| Koruma sınıfı | IP30 |

HARİCİ GÜÇ KAYNAĞI ve AKÜ

| Cihaz | Model Adı | Sipariş Kodu | Açıklama | KDV Hariç Birim Fiyat (USD) |
|--|-----------|---------------|---|-----------------------------|
|  | HGK-20 | 2Y 01 06 0002 | HARİCİ GÜÇ KAYNAĞI (EN54-4 Sertifikalı) 2 adet akü ile kullanılır ve fiyata akü dahil değildir. Doğalgaz dedektörlerini beslemede kullanılır. | 290 |
|  | AKÜ | 2B 02 00 0001 | 12V 7AH AKÜ Not: Sistemde iki adet akü kullanılır. | 34 |

AKILLI ADRESLİ YANGIN ALARM PANELLERİ

1/2/4 BÖLGE Lİ AKILLI ADRESLİ YANGIN ALARM PANELLERİ



| Cihaz | Model Adı | Sipariş Kodu | Açıklama | KDV Hariç Birim Fiyat (USD) |
|---|-----------|---------------|--|-----------------------------|
|  | AP-10 | 2Y 02 01 0001 | 1 ÇEVİRİMLİ (LOOP) AKILLI ADRESLİ YANGIN ALARM PANELİ | 1.050 |
| | AP-20 | 2Y 02 01 0002 | 2 ÇEVİRİMLİ (LOOP) AKILLI ADRESLİ YANGIN ALARM PANELİ | 1.250 |
| | AP-40 | 2Y 02 01 0003 | 4 ÇEVİRİMLİ (LOOP) AKILLI ADRESLİ YANGIN ALARM PANELİ | 1.900 |
|  | ATP | 2Y 02 01 0004 | AKILLI ADRESLİ TEKRARLAYICI PANEL | 800 |

NOT: 2 adet 12V 7Ah akü ile kullanılır. Aküler Hariçtir.

Avrupa standartlarına göre tasarlanmış EN54-2 ve EN54-4 sertifikalı paneller, kullanıcı dostu tasarımı ile ek eğitim gerekmeden rahatça kurulur ve kullanılır.





1/2/4 ÇEVİRİMLİ (LOOP) PANEL ÖZELLİKLERİ

- 240/480/508 cihaz bağlanabilir.
- 16 adet Akıllı Adresli Panel birbiri ile bağlanabilir (72 Bölgedir, Bağlantı kartı dahil değil)
- Tüm çevrimi otomatik olarak tarama ve hatta yeni bağlanan cihazları bulma
- LED Gösterge, 240x64 piksel geniş grafik ekran
- Her bölgeye farklı gecikme atama özelliği
- Kolay uygulanabilir bölge testi
- Kolay yönetilebilir çevrim yapılandırma ve bilgi menüleri
- 2 Adet bağımsız ve gecikme atanabilir / izlenebilir siren çıkışı
- TdNet network protokol desteği, FlashLink protokol desteği
- Ethernet Konnektörü / Panel Yapılandırması (Bilgisayar bağlantısı ile)
- 2 Adet 2A NC / NO Kuru Kontak (Alarm / Hata)
- Gündüz / Gece Modu / 12.000 kayıt olay hafızası
- 1 Adet AUX 24VDC 500mA çıkış
- Bölge, cihaz ve çıkışları devre dışı bırakma
- Çoklu dil desteği ve metal kutu
- Çevrim mesafesi: 0,8mm kesit 1000 mt (@250 mA)
(Loop) 0,8mm kesit 2000 mt (@75 mA)
1,5mm² kesit 2000 mt (@250 mA)

| Cihaz | Model Adı | Sipariş Kodu | Açıklama | KDV Hariç Birim Fiyat (USD) |
|---|-----------|---------------|--|-----------------------------|
|  | NM-01 | 2Y 02 02 0001 | ADRESLİ PANEL BAĞLANTI (NETWORK) KARTI - Akıllı Adresli Yangın Panelleri ile uyumludur - Akıllı Adresli Yangın Panellerin birbiriyle bağlantısını sağlar. | 195 |
|  | CK-02 | 2Y 02 02 0002 | ADRESLENEBİLİR PANELLER İÇİN ÇEVİRİM (LOOP) KARTI Akıllı Adresli Yangın Paneller ile uyumludur. Çevrim Mesafesi: 0,8mm kesit 1000 mt (@250 mA) (Loop) 0,8mm kesit 2000 mt (@75 mA) 1,5mm ² kesit 2000 mt (@250 mA) | 300 |
|  | AC-03 | 2Y 02 02 0003 | DEDEKTÖR ADRESLEME CİHAZI - Akıllı Adresli Yangın Alarm cihazlarını adreslemek için kullanılır - Yüzey montaj - Adres okuma - Versiyon bilgisi okuma | 450 |



AKILLI ADRESLİ YANGIN DEDEKTÖRLERİ

| Cihaz | Model Adı | Sipariş Kodu | Açıklama | KDV Hariç Birim Fiyat (USD) |
|---|-----------|---------------|--|-----------------------------|
|  | AD-100 | 2Y 02 03 0002 | OPTİK DUMAN DEDEKTÖRÜ | 31,5 |
| | ADZ-110 | 2Y 02 03 0001 | DAHİLİ İZOLATÖRLÜ OPTİK DUMAN DEDEKTÖRÜ | 36,5 |
| | AI-200 | 2Y 02 03 0004 | ISI+ISI ARTIŞ DEDEKTÖRÜ (SABİT SICAKLIK+ISI ARTIŞ) | 31,5 |
| | AIZ-210 | 2Y 02 03 0003 | DAHİLİ İZOLATÖRLÜ ISI+ISI ARTIŞ DEDEKTÖRÜ (SABİT SICAKLIK+ISI ARTIŞ) | 36 |
| | AK-300 | 2Y 02 03 0006 | OPTİK DUMAN+ISI DEDEKTÖRÜ (MULTİSENSÖR) | 45 |
| | AKZ-310 | 2Y 02 03 0005 | İZOLATÖRLÜ OPTİK DUMAN+ISI DEDEKTÖRÜ (MULTİSENSÖR) | 50 |
|  | KMT-01 | 2Y 01 02 0004 | ÜNİVERSAL DEDEKTÖR MONTAJ TABANI | 4 |
|  | KMT-E | 2Y 01 02 0011 | YANGIN DEDEKTÖRLERİ İÇİN ADRES BİLGİSİ ETİKET APARATI Dedektörlerin adres bilgisinin yazılabilmesi için Montaj tabanına takılabilen aparatır. | 1,5 |
|  | ATZ-01 | 2Y 02 03 0008 | İZOLATÖRLÜ TABAN - Kısa devre durumunda yanar sarı renk Led - 360° görülebilir led aydınlatma. - Alarm akımı: 15 uA, Sükunet akımı: 15 uA - Ölçüleri: ø 109,5mm, h 48 mm | 26 |
| | BMT-02 | 2Y 02 02 0004 | BUZZER ve FLAŞÖRLÜ TABAN | 53 |

NOT: Dedektörler montaj tabanına sahip değildir. Montaj için KMT-01 veya ATZ-01 montaj tabanı kullanılması gereklidir.

GENEL ÖZELLİKLER



- Light Scatter prensibi sayesinde ortamdaki duman partiküllerini algılayarak alarm üretir
- Ayarlanabilir 3 seviye algılama hassasiyeti (Yüksek, Orta, Düşük)
- Böcek, sinek ve yabancı cisimlerin duman algılama odasına girmesini engelleyecek metalik kafes
- Yanlış alarm sebebiyet verebilecek ani toz, duman vb. dış etkenleri fark edip eleyen özel yazılım algoritmaları
- Alarm doğrulama amacıyla, kullanıcı veya otomatik programlanabilen Gece/Gündüz çalışma modu
- Bulunduğu ortamı sürekli örnekleyerek hatalı alarmları önleyen duruma göre uyarılan koruma
- Stabil ve doğru çalışma amacıyla geliştirilmiş kirlilik algoritması, kolay temizlenebilir duman odası
- 360° görüş için 2 adet LED gösterge
- Alarm akımı 3 mA, Standby akımı: 80 uA maks.
- Hata ve alarm durumlarını ayrı ayrı göstermek amacıyla iki ayrı renk ile LED bildirim (Mavi/Kırmızı), dahili izolatörlü yapısı ile kısa devre durumunda aktif olan Sarı LED bildirim
- Paralel ihbar lambası bağlama imkânı
- Daha hassas ve doğru sıcaklık ölçümlemesini sağlamak amacıyla 2 adet NTC ile tasarlanmıştır
- Dedektör A2S sınıfında olup bu çerçevede 55°C' de alarm verir

DOĞALGAZ DEDEKTÖRÜ

| Cihaz | Model Adı | Sipariş Kodu | Açıklama | KDV Hariç Birim Fiyat (USD) |
|--|-----------|---------------|---|-----------------------------|
|  | ADG-100 | 2Y 02 03 0007 | AKILLI ADRESLİ DOĞALGAZ DEDEKTÖRÜ (HARİCİ BESLEMELİ) - Sesli uyarı , 85 dB Ses seviyesi özelliği - Alarm akımı 45 mA - Görüntülü uyarı için geniş açılı 2 adet LED gösterge - Tavan ve duvar montajına uygun tasarım - Test butonu ile kolay test imkanı - TS EN50194-1 standartlarına uygun olarak tasarlanmıştır - MONTAJ TABANI DAHİLDİR. | 51,5 |



AKILLI ADRESLİ YANGIN DEDEKTÖRLERİ

| Cihaz | Model Adı | Sipariş Kodu | Açıklama | KDV Hariç Birim Fiyat (USD) |
|---|-----------|---------------|---|-----------------------------|
|  | AB-20 | 2Y 02 04 0001 | AKILLI ADRESLİ DAHİLİ İZOLATÖRLÜ YANGIN ALARM BUTONU, TEKRAR KURULABİLİR - Dahili kısa devre izolatörlü (Her bir çevrimin giriş ve çıkışına birer adet ve her 32 cihazda bir adet kısa devre izolatör modül kullanılması, yangın yönetmeliğinde mevcuttur ve sistemin sağlıklı çalışması açısından gereklidir) - FlashLink Protokolü ile uyumludur. - Şeffaf koruyucu kapak takılabilir, istenirse mühürlenabilir. - Sıva üstü ve gömme tip montaja uygundur | 45 |
|  | KBK-10 | 2Y 01 03 0002 | YANGIN ALARM BUTONLARI İÇİN ŞEFFAF KORUMA KAPAĞI - Mühür takılabilir | 3 |

AKILLI ADRESLİ YANGIN ALARM SİRENLERİ ve FLAŞÖRLERİ

| Cihaz | Model Adı | Sipariş Kodu | Açıklama | KDV Hariç Birim Fiyat (USD) |
|---|-----------|---------------|--|-----------------------------|
|  | AS-01 | 2Y 02 05 0001 | AKILLI ADRESLİ DAHİLİ İZOLATÖRLÜ YANGIN ALARM SİRENİ - Çevrim Hattından Beslenebilir - Farklı Ses Tonu Özelliği (42 AD) - 3 Farklı Ses Seviyesi - Sızdırmaz Miknatıslı piezo - Kırmızı, UL94 Yanmaz Polikarbonat Plastik Çerçeve - MONTAJ TABANI DAHİL | 65 |
| | AS-02 | 2Y 02 05 0002 | AKILLI ADRESLİ DAHİLİ İZOLATÖRLÜ FLAŞÖRLÜ YANGIN ALARM SİRENİ, KIRMIZI - Çevrim Hattından Beslenebilir - Farklı Ses Tonu Ayan (42 AD) - 3 Farklı Ses Seviyesi - 3 Farklı Flaşör Parlaklık Ayarlama Modu - Sızdırmaz Miknatıslı Piezo - Kırmızı, UL94 Yanmaz Polikarbonat Plastik Çerçeve - MONTAJ TABANI DAHİL | 65 |
| | AF-01 | 2Y 02 05 0003 | AKILLI ADRESLİ DAHİLİ İZOLATÖRLÜ YANGIN ALARM FLAŞÖRÜ, KIRMIZI - Çevrim Hattından Beslenebilir - 3 Farklı Flaşör Parlaklık Ayarlama Modu - 3 Farklı Flaşör Hız Modu - Kırmızı, UL94 Yanmaz Polikarbonat Plastik Çerçeve - MONTAJ TABANI DAHİL | 58 |



EN54-4

SERTİFİKALI

EN54-17

SERTİFİKALI

EN54-18

SERTİFİKALI

MODÜLLER

| Cihaz | Model Adı | Sipariş Kodu | Açıklama | KDV Hariç Birim Fiyat (USD) |
|---|-----------|---------------|---|-----------------------------|
|  | AK-M | 2Y 02 06 0001 | AKILLI ADRESLİ DAHİLİ İZOLATÖRLÜ KONVANSİYONEL BÖLGE VE SİREN MODÜLÜ (Konvansiyonel Zone Modülü) EN 54-17 ve EN 54-18 Sertifikalıdır - Ayarlanabilir kısa devre, açık devre ve alarm akım değerleri - Ayarlanabilir reset süresi - Bölge başına 32 dedektör ve sınırsız buton - Bölge izleme girişi alarm, tahliye, hata olarak atanabilir - Siren çıkışı bölgesel alarm, genel alarm, hata durumlarında aktif edilebilir - İki işlemcili ve yalıtılmış donanım tasarımı - Güç ve haberleşme/alarm olmak üzere 2 adet LED gösterge - Duvar ve ray montajına uygun tasarım - Harici olarak beslenmelidir | 94 |
|  | AKG-M | 2Y 02 06 0002 | AKILLI ADRESLİ DAHİLİ İZOLATÖRLÜ KURU KONTAK GİRİŞ MODÜLÜ (TEK GİRİŞ) EN 54-17 ve EN 54-18 Sertifikalıdır - Kuru kontak izleme (Normal, Alarm, Açık Devre, Kısa Devre) - Alarm durumunu ayarlayabilme (NC/NO) | 60 |
|  | AGC-M1 | 2Y 02 06 0003 | AKILLI ADRESLİ DAHİLİ İZOLATÖRLÜ HARİCİ BESLEMELİ GİRİŞ/ÇIKIŞ MODÜLÜ (TEK GİRİŞ, TEK ÇIKIŞ) EN 54-17 ve EN 54-18 Sertifikalıdır - Kuru kontak izleme (Normal, Alarm, Açık Devre, Kısa Devre) - 30V DC 2A Form C röle - Yük izleme - Harici güç kaynağı gerektirir (Çevrim'den izole olarak izleme) | 80 |
|  | AGC-M2 | 2Y 02 06 0004 | AKILLI DAHİLİ İZOLATÖRLÜ KURU KONTAK GİRİŞ/ÇIKIŞ MODÜLÜ (TEK GİRİŞ, PARALEL 2 ÇIKIŞ) EN 54-17 ve EN 54-18 Sertifikalıdır - Kuru kontak izleme (Normal, Alarm, Açık Devre, Kısa Devre) - 2 adet Form C NC-NO çıkışı | 90 |
|  | ZM-01 | 2Y 02 06 0005 | KISA DEVRE İZOLATÖR MODÜLÜ - Adresli panellerle birlikte çevrim hattında kullanılmaktadır. - Adresleme gerektirmez, kısa devre sırasında kısa devre olan bölgeyi açık devre yaparak sistemi korur. - Adresli panellerde, her bir çevrimin giriş ve çıkışına birer adet kısa devre izolatör modülü konulması, sistemin sağlıklı çalışması açısından gereklidir. - Her Çevrimde 32 (max) uç birim için bir adet kullanılmaktadır. | 35 |
|  | APIL-10 | 2Y 02 06 0006 | PARALEL İHBAR LAMBASI (ADRESLİ DEDEKTÖRLER İÇİN) - Dedektörlerin herhangi bir sebepten alarm ledlerinin görülmediği yerlerde ve alarm ihbar durumunun görsel olarak başka bir ortama taşınması gereken durumlarda kullanılır. - Her marka adresli dedektör ile uyumludur | 7,5 |
|  | HGK-20 | 2Y 01 06 0002 | HARİCİ GÜÇ KAYNAĞI - 24V~5Ah EN 54-4 sertifikalıdır - Yangın Alarm Sistemlerinde ilave güç kaynağı gereken yerlerde kullanılır. - Seçilebilir tek veya çift çıkış sayısı - Hata durumunda çalışan kuru kontak röle çıkışı - Kolay hata tanımı için durum gösterge ledleri - Sıcaklık kompanzasyonlu, akıllı akü şarj devresi - Kısa devre ve aşırı yük durumlarına karşı koruma - 2 adet 12V 7Ah veya 12V 12Ah Akü ile kullanılır. - AKÜLER HARİÇTİR. | 290 |
|  | AKÜ | 2B 02 00 0001 | 12V ~ 7Ah. KURU TİP BAKIMSIZ AKÜ - Paneller 2 adet akü ile kullanılır | 34 |

Multitek®



TELEFON
SANTRALLARI

TELEFON SANTRALLARI

ANALOG SANTRALLARI
ÇEVRE BİRİMLERİ

ANALOG TELEFON SANTRALLARI

A) MT-26 SANTRALLARI

| Cihaz | Ürün Kodu | MT-26 SANTRAL VE ÇEVRE BİRİMLERİ (OPSİYONEL) | KDV Hariç Birim Fiyat (TL) |
|---|----------------|--|----------------------------|
|  | 6F 01 03 0001 | MT-26 2 DIŞ / 6 DAHİLİ HAT (Meşguliyet panolu) | 4.400 |
| | 6F 02 00 0018B | KTS-500 KONSOL SET (Beyaz) | 3.550 |
| | 6F 02 00 0014 | MULTI-KTS ÇOKLU KONSOL BAĞLANTI KUTUSU | 280 |
| | 6F 02 09 0001 | AKUMOD-S AKÜ MODÜL DEVRESİ | 1.900 |
| | 6F 02 01 0005 | VM26/1 TEK KANAL SESLİ YANIT SİSTEMİ (60sn) | 1.400 |
| | 6F 02 01 0010 | CID01 ARAYAN NUMARAYI GÖSTERME MODÜLÜ | 975 |
| | 6F 02 01 0011 | CID01 + VM26/1 (ARAYAN NO ve TEK KANAL SESLİ YANIT) MODÜLÜ | 2.030 |
| | 6F 02 05 0005 | 12 KHZ ALGILAYICI (2 Kanal) | 640 |
| | 6F 02 03 0004 | ET/2000/MT27-S2 V 4.0 BİLGİSAYAR RAPORLAMA BİRİMİ (seri-usb dönüştürücü gerekir) | 5.850 |
| | 6F 02 03 0007 | SE-USB-70156 ET2000 PROGRAMI SERİ-USB DÖNÜŞTÜRÜCÜ | 1.900 |

B) STAR2 SANTRALLARI

| Cihaz | Ürün Kodu | STAR2 SANTRAL VE ÇEVRE BİRİMLERİ (OPSİYONEL) | KDV Hariç Birim Fiyat (TL) |
|---|---|--|----------------------------|
|  | 6F 01 02 0001 | STAR2-S 4 DIŞ / 8 DAHİLİ (Meşguliyet panolu) | 6.340 |
| | - | STAR2-S 4 DIŞ / 12 DAHİLİ (Meşguliyet panolu) | 8.540 |
| | - | STAR2-S 4 DIŞ / 16 DAHİLİ (Meşguliyet panolu) | 10.020 |
| | - | STAR2-S 4 DIŞ / 20 DAHİLİ (Meşguliyet panolu) | 10.990 |
| | - | STAR2-S 6 DIŞ / 8 DAHİLİ (Meşguliyet panolu) | 8.540 |
| | - | STAR2-S 6 DIŞ / 12 DAHİLİ (Meşguliyet panolu) | 10.020 |
| | - | STAR2-S 6 DIŞ / 16 DAHİLİ (Meşguliyet panolu) | 10.990 |
| | 6F 02 00 0018B | KTS-500 KONSOL SET (Beyaz) | 3.550 |
| | 6F 02 00 0014 | MULTI-KTS ÇOKLU KONSOL BAĞLANTI KUTUSU | 280 |
| | 6F 02 09 0001 | AKUMOD-SAKÜ MODÜL DEVRESİ | 1.900 |
| | 6F 02 01 0005 | VM26 / 1 TEK KANAL SESLİ YANIT SİSTEMİ (60 SN. - 1 KANAL) | 1.400 |
| | 6F 02 01 0002 | VM26 / 2 ÇİFT KANAL SESLİ YANIT SİSTEMİ (2X60 SN. - 2 KANAL) | 2.240 |
| | 6F 02 01 0010 | CID01 ARAYAN NUMARAYI GÖSTERME MODÜLÜ | 975 |
| | 6F 02 01 0011 | CID01 + VM26/1 (ARAYAN NO ve TEK KANAL SESLİ YANIT MODÜLÜ) | 2.030 |
| | 6F 02 01 0012 | CID01 + VM26/2 (ARAYAN NO ve ÇİFT KANAL SESLİ YANIT MODÜLÜ) | 2.720 |
| | 6F 02 05 0005 | 12 KHZ ALGILAYICI KART (2 HARİCİ HAT İÇİN) | 640 |
| | 6F 02 03 0004 | ET/2000/MT-26S2 V 4.0 BİLGİSAYAR RAPORLAMA BİRİMİ (seri-USB dönüştürücü gerekir) | 5.850 |
| 6F 02 03 0007 | SE-USB-70156 ET2000 PROGRAMI SERİ-USB DÖNÜŞTÜRÜCÜ | 1.900 | |

C) STAR1 SANTRALLARI

| ANALOG HARİCİ HAT SAYISI (KDV Hariç TL Birim Fiyat) | | | | | |
|---|------------|-----|--------|--------|--------|
|  | DAHİLİ HAT | | 6 | 9 | 12 |
| | | 16 | 13.520 | 16.070 | 17.770 |
| | | 24 | 16.070 | 18.620 | 20.320 |
| | | 32 | 17.770 | 20.320 | 22.020 |
| | | 40 | 20.320 | 22.870 | 24.570 |
| | | 48 | 22.020 | 24.570 | 26.270 |
| | | 56 | 24.570 | 27.120 | 28.820 |
| | | 64 | 26.270 | 28.820 | 30.520 |
| | | 72 | 28.820 | 31.370 | 33.070 |
| | | 80 | 30.520 | 33.070 | 34.770 |
| | | 96 | 34.770 | 37.320 | 39.020 |
| | | 112 | 39.020 | 41.570 | |

| Cihaz | Ürün Kodu | STAR1 SANTRAL VE ÇEVRE BİRİMLERİ (OPSİYONEL) | KDV Hariç Birim Fiyat (TL) |
|---|----------------|--|----------------------------|
|  | - | STAR1S / 16 SANTRAL | 13.520 |
| | - | ARAYAN NUMARAYI GÖSTERME ÖZELLİĞİ | FİYATA DAHİL |
| | - | 12 KHZ ÜCRETLENDİRME DEVRESİ | FİYATA DAHİL |
| | 6F 02 00 0018B | KTS-500 KONSOL SET (Beyaz) | 3.550 |
| | 6F 02 00 0014 | MULTI-KTS ÇOKLU KONSOL BAĞLANTI KUTUSU | 280 |
| | 6F 02 09 0001 | AKÜMOD-S AKÜ MODÜLÜ DEVRESİ | 1.900 |
| | 6F 02 01 0007 | SYS-S1-4 4 KANAL SESLİ YANIT SİSTEMİ (4x60 SN. - 4 KANAL) | 4.940 |
| | 6F 02 03 0005 | ET2000 / STAR 1-MT300 V 4.0 BİLGİSAYAR PROGRAMLAMA BİRİMİ (seri-usb dönüştürücü gerekir) | 6.825 |
| | 6F 02 03 0007 | SE-USB-70156 ET2000 PROGRAMI SERİ-USB DÖNÜŞTÜRÜCÜ | 1.900 |

C) MT-300 SANTRALLARI

| ANALOG HARİCİ HAT SAYISI (KDV Hariç TL Birim Fiyat) | | | | | | | | | |
|---|------------|-----|--------|--------|--------|--------|--------|--------|--------|
|  | DAHİLİ HAT | | 4 | 8 | 12 | 16 | 20 | 24 | 28 |
| | | 16 | 18.200 | 22.050 | 25.900 | 29.750 | 33.600 | 37.450 | 41.300 |
| | | 32 | 23.300 | 27.150 | 31.000 | 34.850 | 38.700 | 42.550 | 46.400 |
| | | 48 | 28.400 | 32.250 | 36.100 | 39.950 | 43.800 | 47.650 | 51.500 |
| | | 64 | 33.500 | 37.350 | 41.200 | 45.050 | 48.900 | 52.750 | 56.600 |
| | | 80 | 38.600 | 42.450 | 46.300 | 50.150 | 54.000 | 57.850 | 61.700 |
| | | 96 | 43.700 | 47.550 | 51.400 | 55.250 | 59.100 | 62.950 | 66.800 |
| | | 112 | 48.800 | 52.650 | 56.500 | 60.350 | 64.200 | 68.050 | 71.900 |
| | | 128 | 53.900 | 57.750 | 61.600 | 65.450 | 69.300 | 73.150 | 77.000 |
| | | 144 | 59.000 | 62.850 | 66.700 | 70.550 | 74.400 | 78.250 | 82.100 |
| | | 160 | 64.100 | 67.950 | 71.800 | 75.650 | | | |
| | | 176 | 69.200 | 73.050 | 76.900 | | | | |
| | | 192 | 74.300 | 78.150 | | | | | |
| | | 204 | 79.400 | | | | | | |

| Cihaz | Ürün Kodu | MT300 SANTRAL VE ÇEVRE BİRİMLERİ (OPSİYONEL) | KDV Hariç Birim Fiyat (TL) |
|---|----------------|--|----------------------------|
|  | 6F 01 04 0001 | MT300 4/16 SANTRAL | 18.200 |
| | 6F 02 00 0018B | KTS-500 KONSOL SET (Beyaz) | 3.550 |
| | 6F 02 00 0014 | MULTI-KTS ÇOKLU KTS300 BAĞLANTI KUTUSU | 280 |
| | 6F 02 01 0003 | VM648-MT300 SESLİ YANIT SİSTEMİ (4x60sn. 4 Kanal) | 6.240 |
| | 6F 02 01 0004 | VM648-MT300 SESLİ YANIT SİSTEMİ (8x60sn. 8 Kanal) | 8.125 |
| | - | 12KHZ ÜCRETLENDİRME DEVRESİ | FİYATA DAHİL |
| | 6F 02 03 0005 | ET2000 / STAR1-MT300 V 3.0 BİLGİSAYAR PROGRAMLAMA BİRİMİ | 6.825 |
| | 6F 02 03 0007 | SE-USB-70156 ET2000 PROGRAMI SERİ-USB DÖNÜŞTÜRÜCÜ | 1.900 |

NOT: VM648-MT300 SESLİ YANIT SİSTEMİ SANTRAL KAPASİTESİNİ BİR SLOT AZALTIR.

TELEFON SANTRAL AKSESUARLARI

| Ürün Kodu | Telefon Santral Aksesuarları | KDV Hariç Birim Fiyat (TL) |
|--|---|----------------------------|
| Çeşitli Malzemeler | | |
| 6F 02 04 0002 | 4 HARİCİ HAT KORUYUCU (Bobin, Gazlı Sigorta, Varistör, Cam Sigorta) | 850 |
| 6F 02 04 0003 | 6 HARİCİ HAT KORUYUCU (Bobin, Gazlı Sigorta, Varistör, Cam Sigorta) | 1.190 |
| 6F 02 05 0001 | YENİ VERSİYON PROGRAMLAR (Epromlar) | 1.020 |
| Sarf Malzemeleri | | |
| 2B 07 00 0001 | KONSOL KOKEN KABLOSU 5 Metre 6'lı plug (Metresi 32TL) | 275 |
| Telefon Santrallarına Bağlanabilen Cihazlar | | |
| 7G 02 02 0012S | DYF02-12 (Dış Mekan - Tek Zil Butonlu Diyafon) | 2.500 |
| 7G 06 01 0008 | PS-12E 13VDC/4A Kapı Paneli Adaptörü | 720 |

KURU AKÜLER

ANALOG SANTRALLAR 2X12V 7A SAAT BAKIMSIZ AKÜ İLE ÇALIŞMAKTADIR.

| | | |
|-----------------|----------------------|--------|
| 2B 02 0000 0001 | 12V 7A Saat Kuru Akü | 34 USD |
|-----------------|----------------------|--------|

| Ürün Kodu | Telefon Santral Aksesuarları | KDV Hariç Birim Fiyat (TL) |
|--------------------------|------------------------------|----------------------------|
| Star2S Santrallar | | |
| 6F 03 02 0001 | 4 DAHİLİ ABONE | 2.200 |
| 6F 03 02 0002 | 8 DAHİLİ ABONE | 3.680 |
| 6F 03 02 0005 | 12 DAHİLİ ABONE | 4.650 |
| 6F 03 02 0003 | 2 HARİCİ HAT | 2.200 |
| 6F 03 02 0004 | 2 HARİCİ HAT + 4 DAHİLİ | 3.680 |
| 6F 03 01 0005 | 2 HARİCİ HAT + 8 DAHİLİ | 4.650 |
| Star1S Santrallar | | |
| 6F 03 04 0007 | 8 DAHİLİ ABONE | 2.550 |
| 6F 03 04 0008 | 16 DAHİLİ ABONE | 4.250 |
| 6F 03 04 0009 | 3 HARİCİ HAT | 2.550 |
| 6F 03 04 0010 | 6 HARİCİ HAT | 4.250 |
| MT-300 Santrallar | | |
| 6F 03 05 0002 | 16 DAHİLİ ABONE | 5.100 |
| 6F 03 05 0003 | 4 HARİCİ HAT | 3.850 |

Multitek®



KABLOLU TELEFON MAKİNALARI

MULTİTEK / ALFACOM MARKA KABLOLU TELEFONLAR

A) EKRANLI ARAYAN NUMARAYI GÖSTEREN KABLOLU TELEFONLAR

(KDV HARİÇTİR)

| MODEL | KOD | ÜRÜN RESMİ | ÖZELLİKLER | LİSTE |
|----------------|---------------|---|---|-----------|
| MULTİTEK MC111 | 2B 10 01 0015 |  | Renk: Siyah, Gri Pilsiz çalışır, Handsfree LCD Ekran Hafızalı Son numara Tekrarı Yüksek- Alçak zil seçeneği Pause/Flash | 31,50 USD |
| MULTİTEK MC130 | 2B 10 01 0018 |  | Renk: Siyah, Lacivert Handsfree LCD Ekran Hafızalı Son numara Tekrarı Yüksek- Alçak zil seçeneği Pause/Flash | 33,75 USD |
| MULTİTEK MC140 | 2B 10 01 0026 |  | Renk: Fıme, Gümüş Handsfree LCD Ekran Hafızalı Son numara Tekrarı Yüksek- Alçak zil seçeneği Pause/Flash | 33,75 USD |
| ALFACOM 460 | 2B 10 01 0024 |  | Renk: Siyah, Mavi Handsfree LCD Ekran Hafızalı Son numara Tekrarı Yüksek- Alçak zil seçeneği Pause/Flash | 33,75 USD |

B) EKRANSIZ STANDART KABLOLU TELEFONLAR

(KDV HARİÇTİR)

| MODEL | KOD | ÜRÜN RESMİ | ÖZELLİKLER | LİSTE |
|----------------------------|---------------|---|---|-----------|
| MULTİTEK MS21 MASA ÜSTÜ | 2B 10 01 0007 |  | Renk: Açık Gri, Siyah Handsfree Son Numara Tekrarı Yüksek- Alçak zil seçeneği Pause/Flash | 26,50 USD |
| MULTİTEK MS25 MASA ÜSTÜ | 2B 10 01 0028 |  | Renk: Krem, Siyah Handsfree 8 Adet Hafıza Butonu Son Numara Tekrarı Yüksek- Alçak zil seçeneği Pause/Flash | 27,50 USD |
| MULTİTEK MD50 DUVAR | 2B 10 01 0021 |  | Renk: Fildişi Duvar Telefonu Son Numara Tekrarı Yüksek- Alçak zil seçeneği Pause/Flash | 20,00 USD |

NOT: Fiyatlar, faturanın kesildiği gündeki MERKEZ BANKASI satış kurundan TL'ye döndürülür.



Multitek | Akıllı binalara,
kalıcı çözümler...
"1989'dan beri güvenle üretiyoruz."

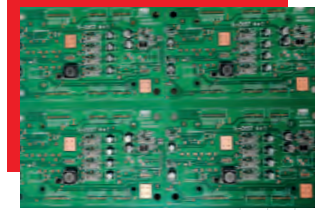

"Ar-Ge sürecinden başlayarak, satış sonrası desteğe kadar uçtan uca hizmet ile her zaman yanınızdayız..."

Multitek | Takip edilen
teknoloji...

Multitek destek hattı

444 16 23

www.multitek.com.tr 0533 345 66 77 multitek_elektronik MultitekAS MultitekAS







Merkez/Fabrika: Meclis Mahallesi Atatürk Cad. No:47 34785 Sancaktepe / İSTANBUL

TEL: (0216) 420 38 38

FAKS: (0216) 415 79 18

WHATSAPP DESTEK HATTI: (0533) 345 66 77

info@multitek.com.tr

www.multitek.com.tr  0533 345 66 77  multitek_elektronik  MultitekAS  MultitekAS

Antalya Bölge Müdürlüğü

Muratpaşa Mah. 599 sok. No:6/2 İskenderoğlu apt. Muratpaşa / ANTALYA

Adana Bölge Satış Sorumlusu

Alanya Bölge Satış Sorumlusu

Ankara Bölge Satış Sorumlusu

Batı Karadeniz Bölge Satış Sorumlusu

Bursa Bölge Satış Sorumlusu

Diyarbakır Bölge Satış Sorumlusu

Eskişehir Bölge Satış Sorumlusu

Gaziantep Bölge Satış Sorumlusu

İzmir Bölge Satış Sorumlusu

Kayseri Bölge Satış Sorumlusu

Konya Bölge Satış Sorumlusu

Malatya Bölge Satış Sorumlusu

Samsun Bölge Satış Sorumlusu

Trabzon Bölge Satış Sorumlusu

TEL: (0549) 813 80 56

TEL: (0533) 256 03 03

TEL: (0555) 963 79 59

TEL: (0554) 364 49 46

TEL: (0554) 542 11 19

TEL: (0542) 208 29 66

TEL: (0546) 679 91 47

TEL: (0541) 324 14 26

TEL: (0542) 380 54 62

TEL: (0545) 538 51 29

TEL: (0542) 380 56 52

TEL: (0549) 813 83 32

TEL: (0549) 325 30 51

TEL: (0545) 539 52 63

TEL: (0544) 396 06 34

antalya@multitek.com.tr

adana@multitek.com.tr

alanya@multitek.com.tr

ankara@multitek.com.tr

zonguldak@multitek.com.tr

bursa@multitek.com.tr

diyarbakir@multitek.com.tr

eskisehir@multitek.com.tr

gaziantep@multitek.com.tr

izmir@multitek.com.tr

kayseri@multitek.com.tr

konya@multitek.com.tr

malatya@multitek.com.tr

samsun@multitek.com.tr

trabzon@multitek.com.tr



Multitek

Multitek destek hattı
 444 16 23

YETKİLİ SATICI